

# INSTRUKCJA UŻYTKOWANIA/USER MANUAL/ BEDIENUNGSANLEITUNG

## KRZESEŁKO DO KARMIENTA/HIGH CHAIR/ KINDERHOCHSTUHL

### HOMEE

**WAŻNE!** Prosimy o uważne przeczytanie niniejszej instrukcji użytkowania **przed** pierwszym użyciem produktu. Instrukcję należy zachować na wypadek potrzeby ponownego z niej skorzystania.  
**IMPORTANT!** Please read these instructions carefully before the first use of the product. This manual should be kept for future use.

**WICHTIG!** Wir bitten um genaues Durchlesen dieser Bedienungsanleitung vor der ersten Anwendung des Produkts. Die Bedienungsanleitung ist für den Fall der Notwendigkeit ihrer erneuten Nutzung aufzubewahren.

6 - 36 msc



-14988-  
APPROVED

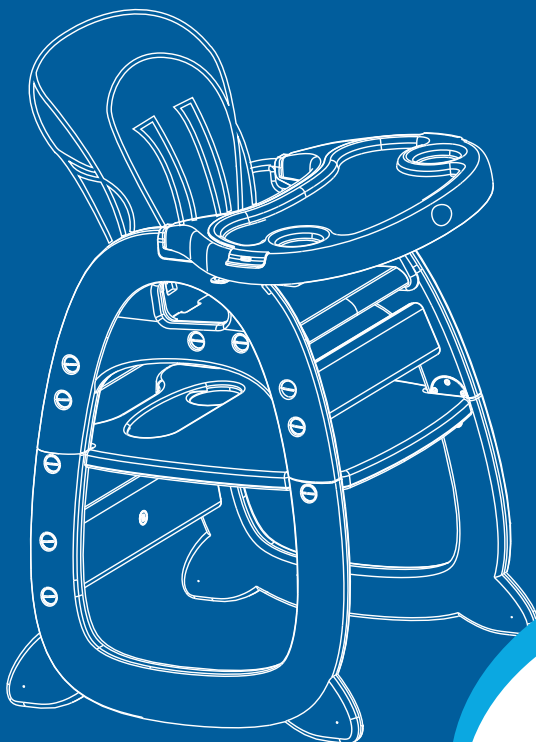

 [www.caretero.pl](http://www.caretero.pl)





Dziękujemy za zakup krzeselka do karmienia **Caretero Homee**.  
Kupili Państwo nowoczesny produkt wysokiej jakości.  
Jesteśmy przekonani, że zapewni on Państwa maluchowi bezpieczeństwo i pomoże w jego harmonijnym rozwoju.  
Zachęcamy do zapoznania się z naszą kompletną ofertą na stronie [www.caretero.pl](http://www.caretero.pl).  
Czekamy również na wszelkie uwagi dotyczące użytkowania naszych produktów.

Zespół marki Caretero.

Thank you for choosing the **Caretero Homee** high chair.  
You bought a modern, high quality product.  
We are sure it will help your child in safe, harmonious growth.  
We encourage you to learn about our full offer on our website: [www.caretero.pl](http://www.caretero.pl)  
Should you have any remarks about this product, feel free to share them with us.

Caretero Team.

Wir danken Ihnen für den Kauf des Kinderhochstuhls **Caretero Homee**.  
Sie haben ein modernes Produkt von hoher Qualität erworben.  
Wir sind überzeugt, dass es Ihrem Kind Sicherheit garantiert und es bei der harmonischen Entwicklung unterstützt. Wir laden Sie herzlich dazu ein, sich mit unserem vollständigen Angebot auf der Website [www.caretero.pl](http://www.caretero.pl) bekannt zu machen. Außerdem nehmen wir gern Anmerkungen und Hinweise zur Nutzung unserer Produkte entgegen.

Caretero Mannschaft.

# 1 BUDOWA KRZESEŁKA/HIGH CHAIR ELEMENTS/AUFBAU DES KINDERHOCHSTUHLS

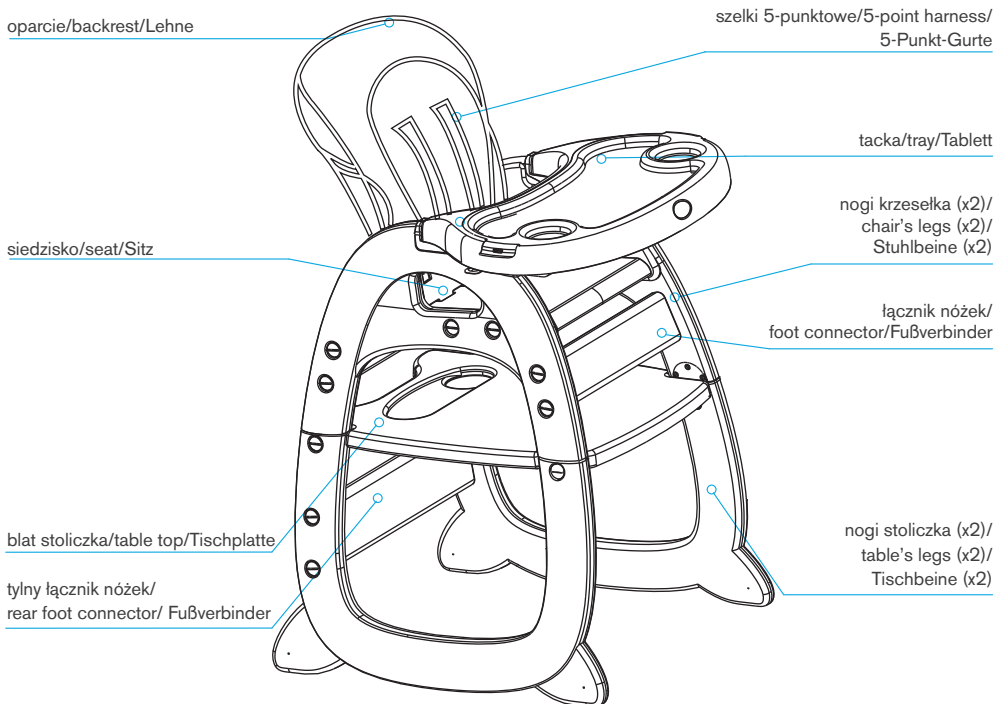

Prosimy o sprawdzenie, czy wszystkie poniższe elementy zestawu znajdują się w kartonie. Jeśli brakuje jakiegokolwiek elementu, prosimy o kontakt ze sprzedawcą.

Please check if all of the following elements are present in the box. If any of the elements is missing, contact the distributor.

Wir bitten um Überprüfung, ob alle nachstehenden Elemente im Karton enthalten sind. Sollte eines der Elemente fehlen, bitten wir um Benachrichtigung des Verkäufers.

# WAŻNE! PRZECZYTAJ UWAŻNIE I ZACHOWAJ NA PRZYSZŁOŚĆ JAKO ODNIESIENIE!

- Nieprzestrzeganie procedur zawartych w niniejszej instrukcji obsługi może doprowadzić do poważnych uszkodzeń ciała dziecka.
- Należy upewnić się, że krzeselko zostało złożone prawidłowo, zgodnie z instrukcją montażu.
- Niedotrzymanie procedur montażu może być przyczyną nieszczęśliwego wypadku.
- Podczas korzystania z krzeselka, dziecko powinno być zawsze zabezpieczone szelkami bezpieczeństwa.
- Nigdy nie należy zostawiać dziecka w krzeselku bez opieki.
- Upewnij się, że podczas rozkładania, regulacji i składania krzeselka, nie ma dzieci w najbliższym otoczeniu krzeselka.
- Dziecko siedzące w krzeselku należy zawsze mieć w zasięgu wzroku.
- Jeżeli krzeselko jest w jakikolwiek sposób uszkodzone, należy niezwłocznie zaprzestać jego użytkowania oraz skontaktować się ze sprzedawcą.
- Nie wolno pozwalać dziecku na wstawanie podczas przebywania w krzeselku.
- Produkt jest przeznaczony wyłącznie dla dzieci, które siedzą w pozycji wyprostowanej. Nie wolno pozwolić by inne dzieci, zwierzęta domowe lub jakiegokolwiek inne objekty znajdowały się pod krzeselkiem lub w jego bezpośrednim sąsiedztwie w momencie, gdy w krzeselku znajduje się dziecko.
- Nie wolno zbyt mocno dociskać tacki do dziecka. Należy zostawiać nieco przestrzeni na swobodne oddychanie.
- Krzeselko przeznaczone jest dla dzieci potrafiących siedzieć samodzielnie, w wieku od 6 do 36 miesięcy, ważących do 15 kg.
- Krzeselko jest zgodne z europejską normą bezpieczeństwa **EN 14988:2017-10**.

**OSTRZEŻENIE:** NIGDY NIE POZOSTAWIAJ DZIECKA BEZ OPIEKI!

**OSTRZEŻENIE:** ZAWSZE STOSUJ SYSTEM OGRANICZAJĄCY.

**OSTRZEŻENIE:** ZAGROŻENIE UPADKIEM: NIE DOPUŚĆ, ABY DZIECKO WSPINAŁO SIĘ NA PRODUKT.

**OSTRZEŻENIE:** NIE UŻYWAJ PRODUKTU, JEŻELI WSZYSTKIE ELEMENTY NIE SĄ PRAWIDŁOWO ZAMONTOWANE I WYREGULOWANE!

**OSTRZEŻENIE:** NIE UŻYWAĆ TEGO WYSOKIEGO KRZESEŁKA, DOPÓKI DZIECKO NIE POTRAFI SAMODZIELNIE SIEDZIEĆ!

**OSTRZEŻENIE:** MIEJ ŚWIADOMOŚĆ RYZYKA PRZEWRÓCENIA, JEŻELI DZIECKO POTRAFI ODEPCHNĄĆ SIĘ STOPAMI OD STOŁU LUB JAKIEJKOLWIEK INNEJ KONSTRUKCJI.

**OSTRZEŻENIE:** MIEJ ŚWIADOMOŚĆ RYZYKA USTAWIANIA PRODUKTU W POBLIŻU OTWARTEGO OGNIA I INNYCH SILNYCH ŹRÓDEŁ CIEPŁA.

**OSTRZEŻENIE:** UPEWNIJ SIĘ, CZY UPRZAŻ JEST PRAWIDŁOWO DOPASOWANA! ZAWSZE UŻYWAJ PASKA KROKOWEGO, ABY DZIECKO NIE WYSUNĘŁO SIĘ Z KRZESEŁKA.

### 3 MONTAŻ KRZESEŁKA

Rozpocznij od połączenia siedziska z oparciem krzeselka. Połóż oparcie na boku, ułóż siedzisko prostopadle, ustawiając w jednej linii otwory w siedzisku i oparciu. Połącz obydwa elementy za pomocą stalowego pręta (1). Włóż gwintowane końcówki po bokach siedziska w otwory w nóżkach krzeselka (2). Połącz siedzisko i oparcie z nóżkami za pomocą dołączonych plastikowych nakrętek. Zamocuj łącznik nóg krzeselka do tylnej nóżki (3). Zamocuj drugą nóżkę do siedziska i łącznika (4).

Dokręć nakrętki za pomocą grubej monety. Przed użyciem krzeselka, upewnij się, że nakrętki są odpowiednio dokręcone.

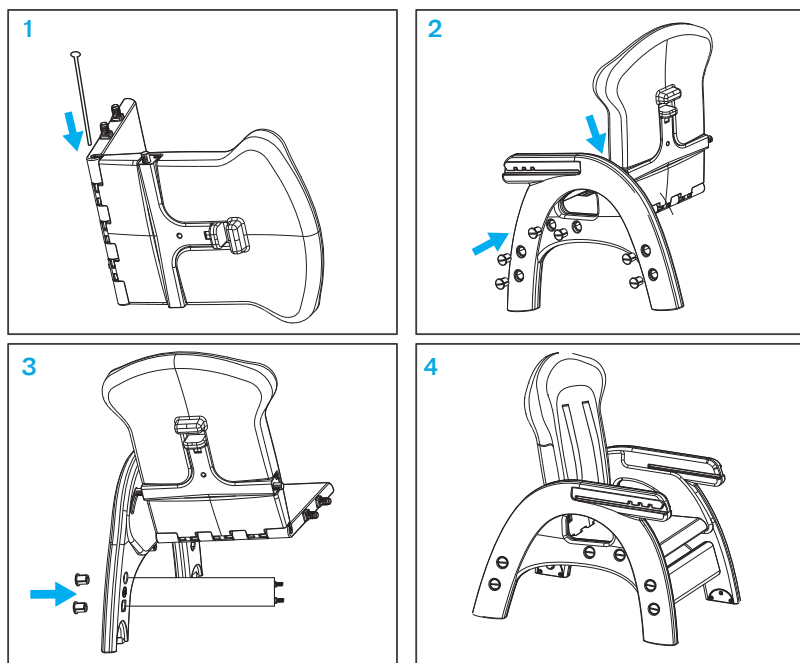

### 4 MONTAŻ STOLICZKA

Połącz jedną z nóg stoliczka na boku. Wsuń w otwory w nodze stoliczka łącznik nóg i blat stoliczka (5). Zamocuj na górze drugą nóżkę stoliczka i połącz wszystkie elementy nakrętkami (6).

Dokręć nakrętki za pomocą grubej monety. Przed użyciem krzeselka, upewnij się, że nakrętki są odpowiednio dokręcone. Zamocuj cztery zaślepki na narożniki stoliczka. Upewnij się, że symbole na zaślepkach i narożnikach są jednakowe (7).

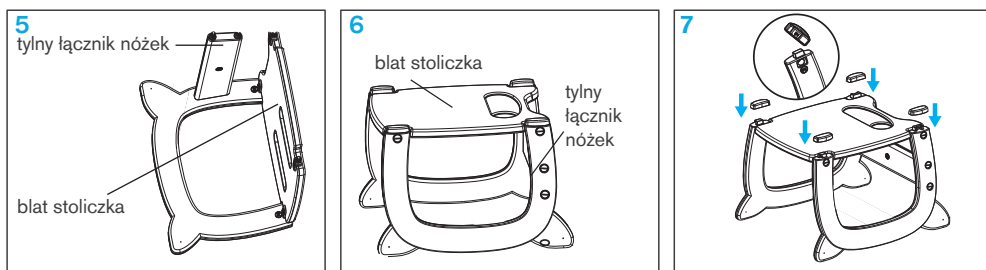

## 5

## UŻYWANIE WYSOKIEGO KRZESIELKA/STOLICZKA

Przed zamontowaniem krzeselka na stoliczku, usuń cztery plastikowe zaślepki z narożników stoliczka. Nałóż krzeselko na stoliczek (8). Upewnij się, że zatrzaski na nóżkach krzeselka zostały zablokowane (9).

Krzeselko Homee może być używane jako krzeselko wysokie lub jako zestaw krzeselko + stoliczek.

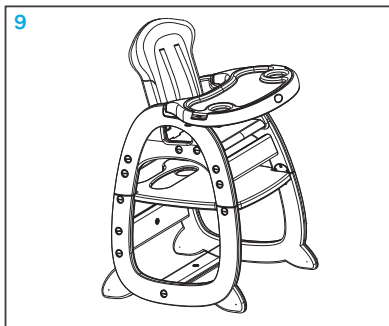
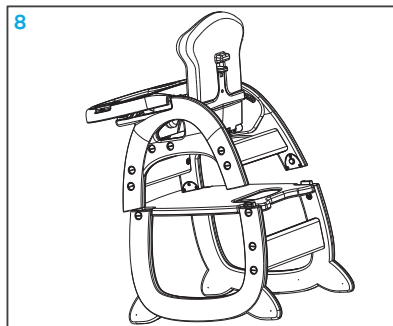

## 6

## REGULACJA TACKI / OPARCIA

Wsuń tackę w szyny znajdujące się po bokach podłokietników krzeselka (10). Aby wyregulować odległość tacki od dziecka, pociągnij dźwignię pod tacką i przesunij ją do przodu/tyłu (11). Puść dźwignię aby zablokować pozycję tacki. Aby dostosować nachylenie oparcia, pociągnij za dźwignię z tyłu oparcia i zmień jego pozycję (12).

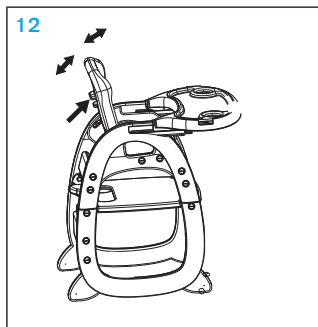
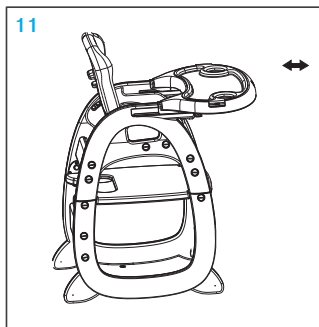
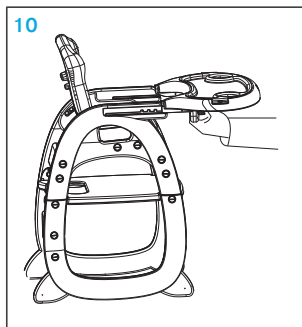

## 7

## CZYSZCZENIE I KONSERWACJA

Poszycie jak i ramę krzeselka należy czyścić wilgotną szmatką, nasączoną w wodzie z dodatkiem odrobiny mydła. Nie wolno używać silnych detergentów, gdyż mogą one uszkodzić plastikowe części krzeselka.

Należy regularnie sprawdzać i konserwować części ruchome krzeselka za pomocą smaru silikonowego. Krzeselko służy do użytku wewnątrz pomieszczeń.

# IMPORTANT! READ CAREFULLY AND KEEP FOR FUTURE REFERENCE.

- Your child's safety may be affected if you do not follow these instructions carefully.
- The highchair must be opened, adjusted and closed only by an adult.
- When unfolding, adjusting or folding the highchair, ensure to keep any children away from the chair.
- Always have the child sitting in the chair in sight.
- Do not use the highchair if some of its parts are broken, torn or missing.
- Never allow the child to stand up while in the chair.
- When it is not used, the highchair must be kept away from the reach of children.
- Always place the highchair on a horizontal, stable surface. Never place the highchair near stairs or steps. Do not let other children playing unattended close to the highchair or climb on it.
- This product is intended for children able to sit up unaided, aged between 6 and 36 months, weighing up to 15 kg.
- This high chair complies with the norm **EN 14988:2017-10**.

**WARNING:** NEVER LEAVE THE CHILD UNATTENDED!

**WARNING:** ALWAYS USE THE RESTRAINT SYSTEM.

**WARNING:** FALLING HAZARD: PREVENT YOUR CHILD FROM CLIMBING ON THE PRODUCT.

**WARNING:** DO NOT USE THE PRODUCT UNLESS ALL COMPONENTS ARE CORRECTLY FITTED AND ADJUSTED!

**WARNING:** BE AWARE OF THE RISK POSED BY OPEN FIRE AND OTHER SOURCES OF STRONG HEAT (E.G. ELECTRIC BAR HEATERS, GAS FLAMES ETC.) IN THE VICINITY OF THE PRODUCT!

**WARNING:** BE AWARE OF THE RISK OF TILTING WHEN YOUR CHILD CAN PUSH ITS FEET AGAINST A TABLE OR ANY OTHER STRUCTURE.

**WARNING:** DO NOT USE THE HIGH CHAIR BEFORE YOUR CHILD CAN SIT UP STRAIGHT UNAIDED!

**WARNING:** ALWAYS SECURE YOUR CHILD WITH CROTCH BELT TO PREVENT HIM OR HER FALLING OR SLIDING OUT. MAKE SURE THE HARNESS IS PROPERLY ADJUSTED!

**WARNING:** DO NOT USE THE HIGH CHAIR IF ANY PART IS BROKEN, TORN OR MISSING!



### 3 CHAIR ASSEMBLY

Begin with linking the chair seat and backrest. Lay the backrest on its side, align the seat perpendicularly, so that the holes in the seat and the backrest are in one line. Link both elements with the metal linking rod (1). Insert the screw-threaded tips on the sides of the seat into the openings in the chair's legs (2). Join the seat with the legs using the plastic nuts (3). Join the rear linking element with the legs (3). Attach the linking element using the plastic nuts (4). To tighten the nuts, use a thick coin. Before each use of the chair, make sure the nuts are properly tightened.

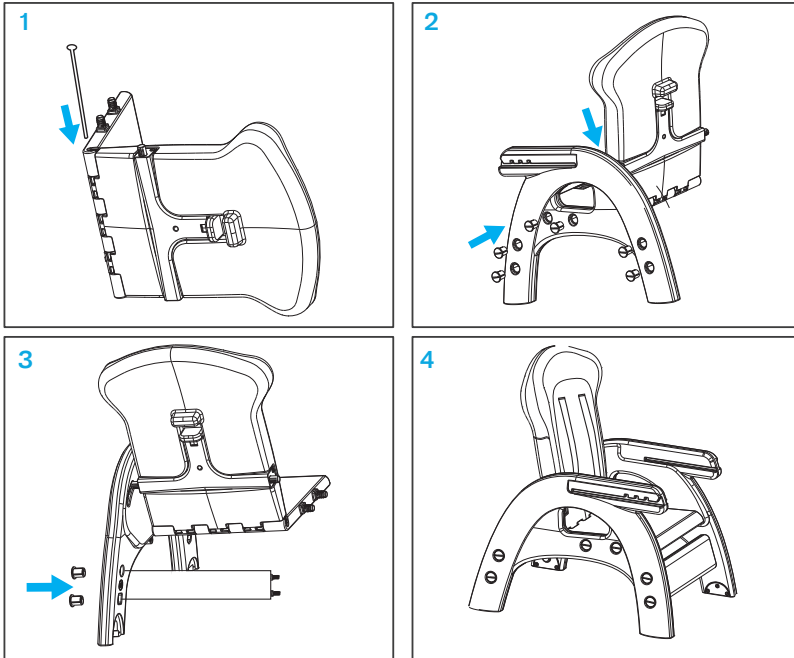

### 4 TABLE ASSEMBLY

Take one of the table's leg and lay it on the side. Place the leg connector and the table top into the openings in the leg (5). Connect the second leg with the connector and the table top (6). Use the plastic nuts to connect all elements. To tighten the nuts, use a thick coin. Before each use of the chair, make sure the nuts are properly tightened. Place four plastic covers on the corners of the table (7). Make sure the letters on the covers and the corners are the same.

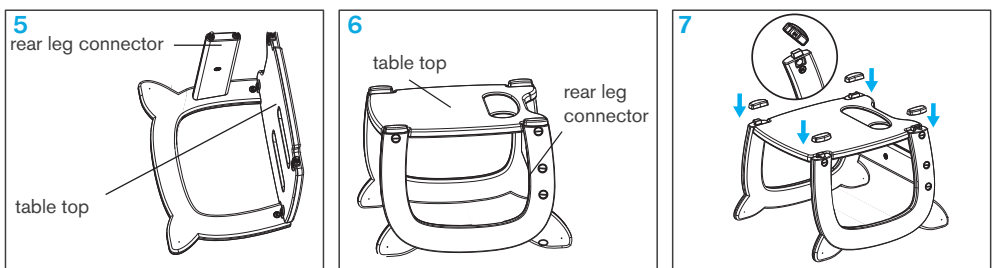

## 5 USING THE HIGH CHAIR

Before using the high chair option, remove the four plastic covers from the corners of the table. Place the chair on top of the table (8). Make sure the locks on the end of the chair legs engaged (9). The Homee chair may be used as a highchair or a low-chair + table set.

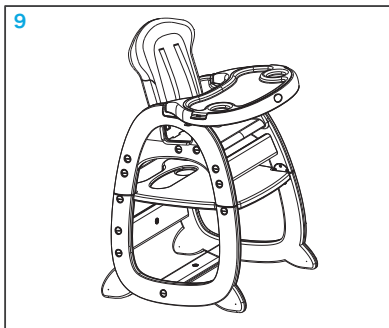
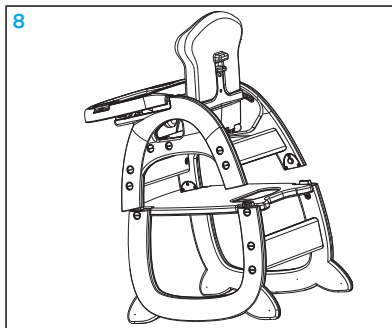

## 6 TRAY / BACKREST ADJUSTMENT

Slide the tray into the rails located on the sides of the armrests (10). To adjust the position of the tray, pull the lever located under the tray and slide the tray forwards/backwards (11). Release the levers to lock the position of the tray. To adjust the backrest position, pull the lever at the back of the backrest and set the backrest to the desired position (12). Release the lever to lock the backrest position.

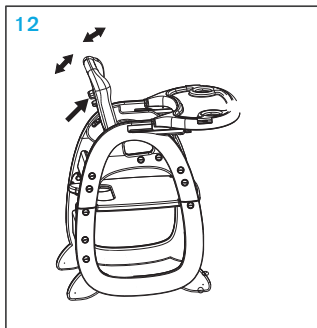
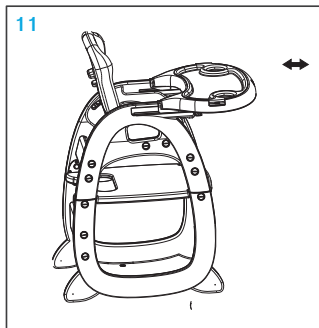
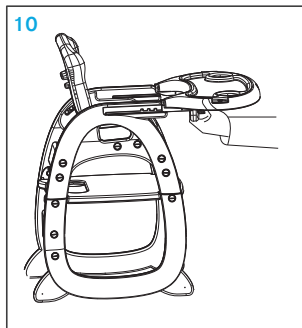

## 7 CLEANING AND MAINTENANCE

The upholstery and the frame should be cleaned with a damp cloth with addition of soap. Do not use strong detergents as they may damage the plastic parts of the chair.

This chair is made for indoor use only.

# WICHTIG: FÜR SPÄTERES NACHSCHLAGEN AUFBEWAHREN!

- Befolgen sie sorgfältig diese anleitung, damit die sicherheit ihres Kindes nicht beeinträchtigt wird.
- Wenn der Kinderhochstuhl nicht benutzt wird, muss er stets fern von Kindern gehalten werden.
- Die Verwendung der Sicherheitsgurte mit Mittelsteg aus Stoff ist unerlässlich, um die Sicherheit des Kindes zu garantieren.
- Lassen Sie das Kind niemals ohne Aufsicht. Es könnte gefährlich sein.
- Verwenden Sie keine Bestandteile, Ersatzteile oder Zubehör, die nicht vom Hersteller geliefert oder genehmigt sind.
- Vergewissern Sie sich beim Öffnen und Schließen, dass sich das Kind in entsprechender Entfernung aufhält.
- Positionieren Sie das Produkt ausschließlich auf einer waagerechten und stabilen Fläche. Stellen Sie den Kinderhochstuhl niemals in die Nähe von Treppen oder Stufen. Lassen Sie niemals zu, dass andere Kinder ohne Aufsicht in der Nähe des Kinderhochstuhls spielen oder an diesem hochklettern.
- Das Öffnen, Einstellen und Schließen des Kinderhochstuhls darf nur von Erwachsenen vorgenommen werden.
- Die Verwendung des Kinderhochstuhls wird für Kinder im Alter von 6 bis 36 Monaten und mit einem Körpergewicht von nicht mehr als 15 kg empfohlen.
- Dieses Produkt entspricht der Norm: **EN 14988:2017-10**.

**WARNUNG:** ACHTUNG – LASSEN SIE DAS KIND NICHT UNBEAUF SICHTIGT!

**WARNUNG:** DEN HOCHSTUHL NICHT BENUTZEN FALLS NICHT ALLE BAUTEILE ANGEBRACHT UND EINGESTELLT SIND!

**WARNUNG:** BENUTZEN SIE IMMER DAS RÜCKHALTESYSTEM.

**WARNUNG:** AUF DAS RISIKO DURCH OFFENES FEUER UND ANDERE STARKE WÄRMEQUELLEN (Z.B. ELEKTRISCHE HEIZSTÄBE, GASFLAMMEN USW.) IN UNMITTELBARER NÄHE DES HOCHSTUHLES IST ZU ACHTEN!

**WARNUNG:** DEN HOCHSTUHL NICHT BENUTZEN BEVOR DAS KIND SELBSTSTÄNDIG AUFRECHT SITZEN KANN!

**WARNUNG:** DEN HOCHSTUHL NICHT BENUTZEN WENN IRGEND EIN TEIL GEBROCHEN ODER GERISSEN IST ODER FEHLT!

### 3 MONTAGE DES STUHLSES

Beginnen Sie mit der Verbindung der Sitzfläche mit der Rückenlehne des Stuhls. Legen Sie die Rückenlehne auf die Seite und platzieren Sie die Sitzfläche senkrecht so an, dass die Öffnungen der Sitzfläche mit den Öffnungen der Rückenlehne fluchten. Verbinden Sie die beiden Elemente mit der Stahlstange (1). Setzen Sie die Gewindeendstücke an den Seiten der Sitzfläche in die Öffnungen in den Füßen des Stuhls ein (2). Mit den beigefügten Kunststoffmuttern verbinden Sie die Sitzfläche und die Rückenlehne mit den Füßen. Befestigen Sie das Verbindungselement mit den Kunststoffmutter (3). Ziehen Sie Muttern mit einer dicken Münze an (4). Vor der Verwendung des Stuhls vergewissern Sie sich, dass die Muttern richtig angezogen wurden.

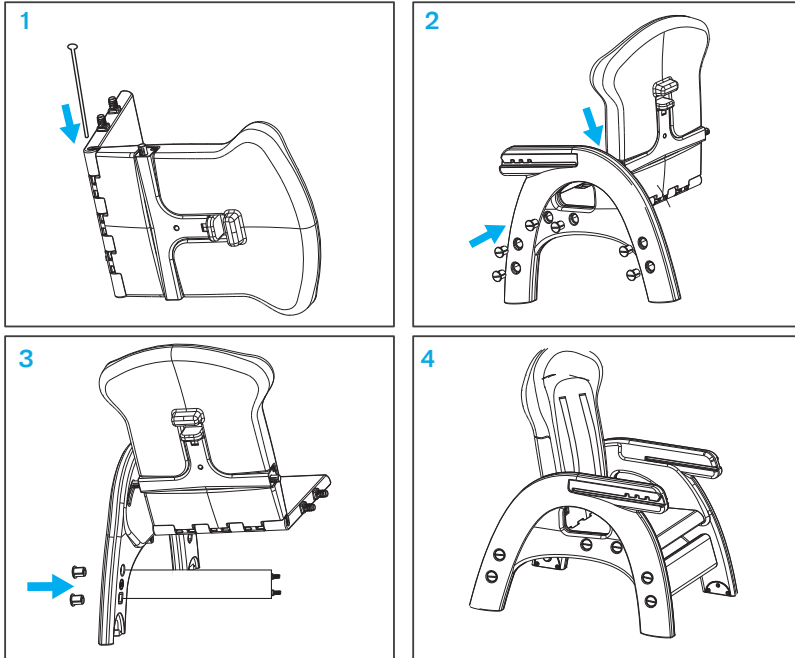

### 4 TISCHMONTAGE

Nehmen Sie ein Tischbein und legen Sie es auf die Seite. Setzen Sie den Beinverbinder und die Tischplatte in die Öffnungen im Bein (5). Verbinden Sie das zweite Bein mit dem Beinverbinder und der Tischplatte (6). Verwenden Sie die Kunststoffmutter, um alle Elemente zu verbinden. Um die Muttern festzuziehen, verwenden Sie eine dicke Münze. Vergewissern Sie sich vor jeder Verwendung des Stuhls, dass die Muttern richtig angezogen sind. Legen Sie vier Plastikabdeckungen auf die Ecken des Tisches (7). Stellen Sie sicher, dass die Buchstaben auf den Abdeckungen und den Ecken gleich sind.

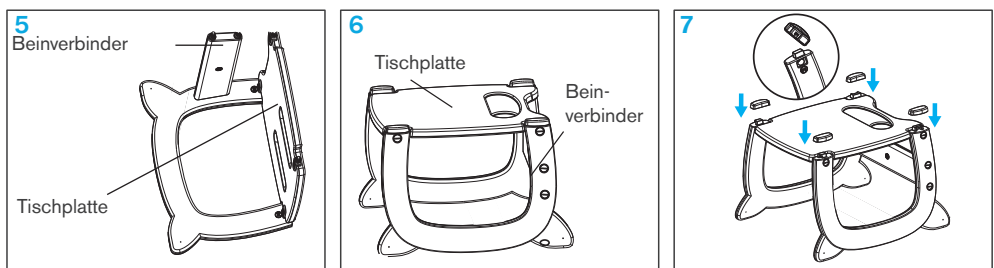

## 5 VERWENDUNG DER HOCHSTUHL/STUHL

Bevor Sie die Hochstuhloption verwenden, entfernen Sie die vier Plastikabdeckungen von den Ecken des Tisches. Setzen Sie den Stuhl auf den Tisch auf (8). Stellen Sie sicher, dass die Sperren an der Unterseite der Beine verriegeln (9).

Der Homee-Stuhl kann als Hochstuhl oder als Stuhl mit Tisch verwendet werden. .

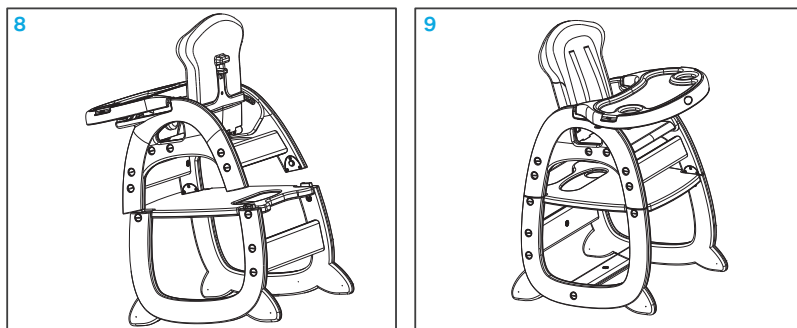

## 6 TABLETT / RÜCKENLEHNENVERSTELLUNG

Schieben Sie das Tablett in die Schienen, die sich an den Seiten der Armlehnen des Stuhls befinden ein (10). Um die Entfernung des Tablett von dem Kind einzustellen, ziehe den Hebel unter das Tablett und verschiebe es nach vorne oder nach hinten (11). Lassen Sie die Hebel los, um die aktuelle Position des Tablett zu blockieren.

Um die Rückenlehnenposition einzustellen, ziehen Sie den Hebel an der Rückseite der Rückenlehne und stellen Sie die Rückenlehne in die gewünschte Position (12). Lassen Sie den Hebel los, um die Rückenlehnenposition zu verriegeln.

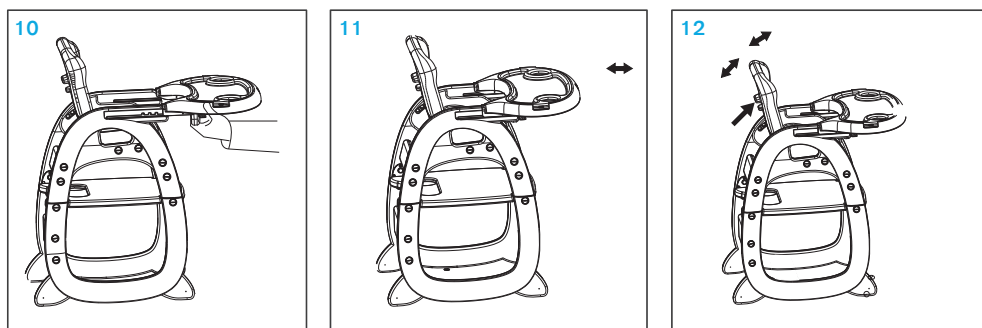

## 7 REINIGUNG UND PFLEGE

Der Bezug und der Rahmen des Stuhls sind mit einem feuchten Lappen und Seifenwasser zu reinigen. Es dürfen keine scharfen Reinigungsmittel verwendet werden, da diese die Kunststoffteile des Stuhls beschädigen könnten.

Der Kinderstuhl ist für den Inneneinsatz bestimmt.

# KARTA GWARANCYJNA

Imię: \_\_\_\_\_

Nazwisko: \_\_\_\_\_

Kod pocztowy: \_\_\_\_\_

Miejscowość: \_\_\_\_\_

Telefon (wraz z kierunkowym): \_\_\_\_\_

Adres e-mail: \_\_\_\_\_

Produkt: \_\_\_\_\_

Model: \_\_\_\_\_

Kolor/wzór: \_\_\_\_\_

Akcesoria: \_\_\_\_\_

Data zakupu: \_\_\_\_\_

Kupujący (podpis): \_\_\_\_\_

Sprzedawca: \_\_\_\_\_

Dowiedz się więcej o tym produkcie i marce Caretero.

**DYSTRYBUTOR:**

IKS 2 Mucha Sp. J.  
ul. Rybnicka 9, 43-190 Mikołów, Polska  
+48 32 226 06 06  
e-mail: caretero@caretero.pl, www.caretero.pl



 [www.caretero.pl](http://www.caretero.pl)

# WARUNKI GWARANCJI

1. **IKS 2 Mucha Sp. J.** udziela gwarancji na zakupiony produkt w okresie 24 miesięcy od daty zakupu.
2. Gwarant zapewnia nabywcy prawidłowe działanie produktu przy użytkowaniu zgodnym z jego przeznaczeniem i instrukcją użytkowania.
3. Wady produktu wykryte w okresie gwarancji będą bezpłatnie usuwane w terminie 21 dni od daty dostarczenia go, za pośrednictwem Sprzedawcy, do Serwisu. Okres gwarancji zostanie przedłużony o czas naprawy.
4. W przypadku wykrycia wady lub wystąpienia problemów z użytkowaniem, należy zwrócić się do punktu sprzedaży detalicznej z reklamowanym produktem, wypełnioną kartą gwarancyjną oraz przypiętym paragonem lub innym dowodem zakupu.
5. Reklamowany produkt należy oddać do naprawy w stanie czystym.
6. Podstawowym sposobem załatwienia reklamacji jest naprawa produktu przywracająca jego wartość użytkową.
7. Fakt i datę wykonania naprawy gwarancyjnej Serwis poświadcza na uniwersalnej karcie gwarancyjnej.
8. Gwarancja obowiązuje na terenie Rzeczypospolitej Polskiej.
9. Gwarancja przysługuje jedynie pierwotnemu nabywcy i nie podlega przeniesieniu na inne osoby lub podmioty.
10. Gwarancja na sprzedany produkt nie wyłącza, nie ogranicza ani nie zawiesza uprawnień kupującego wynikających z niezgodności towaru z umową.
11. Wszelkie inne sprawy i spory będą rozstrzygane przez odpowiedni sąd.
12. Zalecamy przechowywanie oryginalnego opakowania w celu zabezpieczenia produktu przed uszkodzeniami mogącymi nastąpić podczas transportu do Serwisu.
13. Gwarancja nie obejmuje:
  - uszkodzeń powstałych w wyniku niewłaściwego przechowywania
  - uszkodzeń mechanicznych i termicznych powstałych w wyniku niewłaściwego użytkowania, bądź użytkowania niezgodnego z instrukcją użytkowania
  - zmiany koloru (odbarwienia) tkaniny przy silnym nasłonecznieniu lub stosowaniu niewłaściwych środków chemicznych
  - rozdarcia tkaniny wynikającego z winy nabywcy
  - naturalnego zużycia elementów będącego wynikiem eksploatacji
  - sytuacji, w której produkt nie został dostarczony do Serwisu w komplecie z oryginalnym dowodem zakupu
  - uszkodzeń powstałych w wyniku upadku
  - prób naprawy produktu lub jakichkolwiek zmian konstrukcyjnych wykonywanych przez osoby trzecie

data zgłoszenia	data naprawy	opis uszkodzenia	pieczętka serwisu

data sprzedaży

pieczętka i podpis sprzedawcy



Dowiedz się więcej o tym produkcie i marce Caretero.  
Zeskanuj kod QR.

**DYSTRYBUTOR:**

**IKS 2** - Centrum Dystrybucji Artykułów Dziecięcych  
ul. Rybnicka 9, 43-190 Mikołów, Polska  
+48 32 226 06 06  
e-mail: [caretero@caretero.pl](mailto:caretero@caretero.pl), [www.caretero.pl](http://www.caretero.pl)

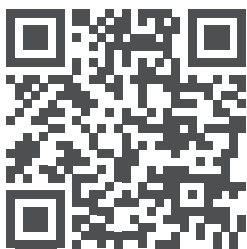

Learn more about brand Caretero.  
Scan the code QR.

**DISTRIBUTOR:**

**IKS 2** - Children's Goods Distribution Centre  
9 Rybnicka Street, 43-190 Mikolow, Poland  
+48 32 226 06 06  
e-mail: [caretero@caretero.pl](mailto:caretero@caretero.pl), [www.caretero.pl](http://www.caretero.pl)

Erfahren Sie mehr über das Produkt und die Marke!

**VERTREIBER:**

**IKS 2** - Children's Goods Distribution Centre  
Rybnicka 9 Strasse, 43-190 Mikolow, Polen  
+48 32 226 06 06  
e-mail: [caretero@caretero.pl](mailto:caretero@caretero.pl), [www.caretero.pl](http://www.caretero.pl)