

# INSTRUKCJA UŻYTKOWANIA/USER MANUAL/ BEDIENUNGSANLEITUNG

FOTELIK SAMOCHODOWY/CAR SEAT/KINDERSITZ

## SPORT TURBO

**WAŻNE!** Prosimy o uważne przeczytanie niniejszej instrukcji użytkowania **przed** pierwszym użyciem produktu. Instrukcję należy zachować na wypadek potrzeby ponownego z niej skorzystania.

**IMPORTANT!** Please read these instructions carefully before the first use of the product. This manual should be kept for future use.

**WICHTIG!** Wir bitten um genaues Durchlesen dieser Bedienungsanleitung vor der ersten Anwendung des Produkts. Die Bedienungsanleitung ist für den Fall der Notwendigkeit ihrer erneuten Nutzung aufzubewahren.

UNIVERSAL  
9-25 kg Y

E4

- 04443819 -  
ECE R44/04



**SPORT**  
**Turbo**



 [www.caretero.pl](http://www.caretero.pl)

# SPORT Turbo

Dziękujemy za zakup fotelika samochodowego **Caretero Sport Turbo**.  
Kupili Państwo nowoczesny produkt wysokiej jakości.  
Jesteśmy przekonani, że zapewni on Państwa maluchowi bezpieczeństwo i pomoże w jego harmonijnym rozwoju.  
Zachęcamy do zapoznania się z naszą kompletną ofertą na stronie [www.caretero.pl](http://www.caretero.pl).  
Czekamy również na wszelkie uwagi dotyczące użytkowania naszych produktów.

Zespół marki Caretero.

Thank you for choosing the **Caretero Sport Turbo** car seat.  
You bought a modern, high quality product.  
We are sure it will help your child in safe, harmonious growth.  
We encourage you to learn about our full offer on our website: [www.caretero.pl](http://www.caretero.pl)  
Should you have any remarks about this product, feel free to share them with us.

Caretero Team.

Wir danken Ihnen für den Kauf des Kindersitzes **Caretero Sport Turbo**.  
Sie haben ein modernes Produkt von hoher Qualität erworben.  
Wir sind überzeugt, dass es Ihrem Kind Sicherheit garantiert und es bei der harmonischen Entwicklung unterstützt. Wir laden Sie herzlich dazu ein, sich mit unserem vollständigen Angebot auf der Website [www.caretero.pl](http://www.caretero.pl) bekannt zu machen. Außerdem nehmen wir gern Anmerkungen und Hinweise zur Nutzung unserer Produkte entgegen.

Caretero Mannschaft.

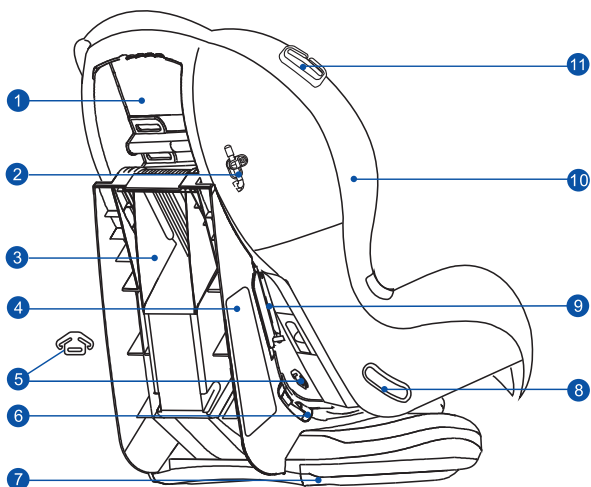

1. Skorupa fotelika/seat shell/Kindersitzschale
2. Pręt łączący skorupę z bazą/  
Shell-linking rod/hell-linking rod/Stützbein
3. Plecy fotelika/backrest/Kindersitz-Rückenlehne
4. Naklejka z instrukcją montażu/  
Installation instructions sticker/Aufkleber mit Montageanleitung

5. Metalowa kotwica łącząca pasy (pod siedziskiem)/  
5-point belt linking anchor (under the seat)/  
Verbinder der Schultergurt

6. Prowadnica pasa biodrowego (grupa 9-18 kg)/  
Lap belt guide (group 9-18 kgs)/  
Beckengurt-Führung (Gruppe 9-18kg)

7. Baza fotelika/Seat base/Basisitz

8. Prowadnica na klamrę pasa (grupa 15-25 kg)/  
Car belt tongue guide (group 15-25 kgs)/  
Beckengurt-Führung (Gruppe 15-25 kg)

9. Prowadnica pasa piersiowego (grupa 9-18 kg)/  
Shoulder belt guide (group 9-18 kgs)/  
Diagonalgurt-Führung (Gruppe 9-18 kg)

10. Tapicerka/Upholstery/polster

11. Prowadnica pasa piersiowego (grupa 15-25 kg)/  
Shoulder belt guide (group 15-25 kgs)/  
Diagonalgurt-Führung (Gruppe 15-25 kg)

12. Wkładka redukcyjna/Reducer cushion/Reduziereinsatz
13. Otwory na pasy naramienne/Shoulder belt slots/  
Schultergurtschlitze

14. Nakładki na pasy naramienne/shoulder pads/  
Schultergurtpolster

15. Sprzączka pasów naramiennych/  
5-point belt buckle/Schultergurtschloss

16. Przycisk regulacji długości pasów (pod osłonką)/  
5-point belt loosening button/aste zur Lockerung des  
Schultergurts (unter der Klappe)

17. Dźwignia regulacji nachylenia fotelika/  
Seat tilt adjustment lever/Einstellhebel für die Sitzschalenneigung

18. Pasek do napinania pasów naramiennych/  
5-point belt tightening strap/Spanngurt für die Schultergurte

19. Osłonka pasa krokowego/crotch pad/Schrittgurtpolster

20. Pasy naramienne/5-point shoulder belts/Schultergurte

21. Prowadnica pasa biodrowego (grupa 15-25 kg)/  
Lap belt guide (group 15-25 kgs)/Beckengurt-Führung  
(Gruppe 15-25 kg)

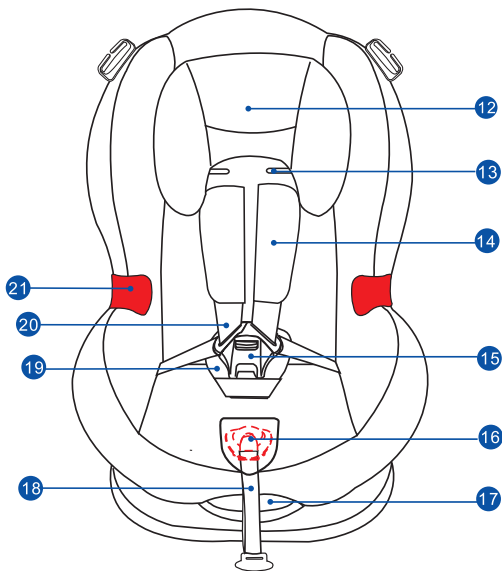

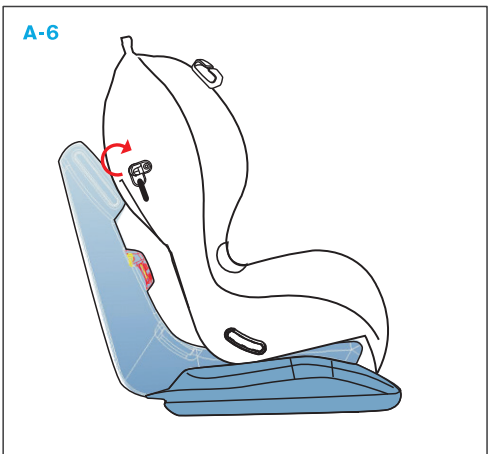
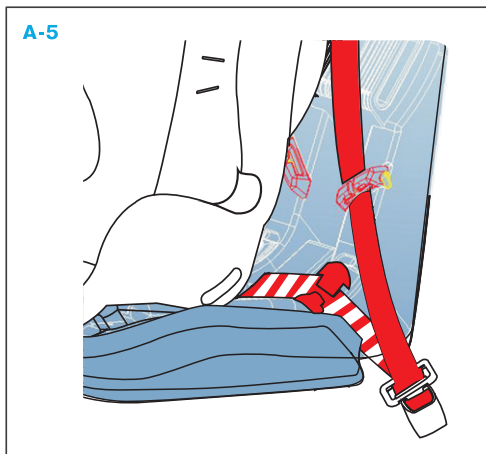
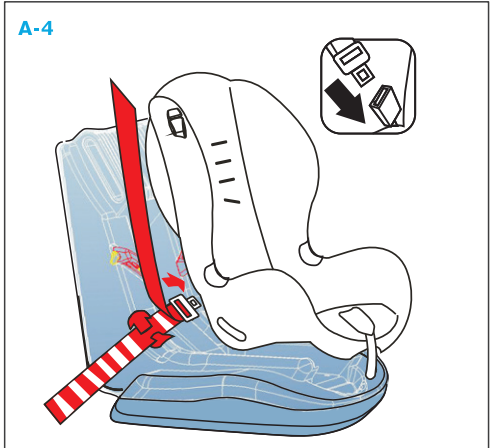
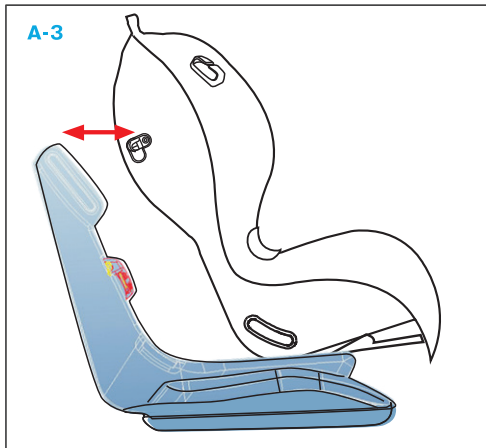
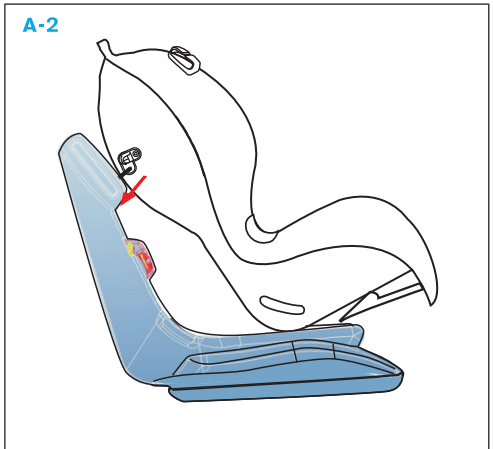
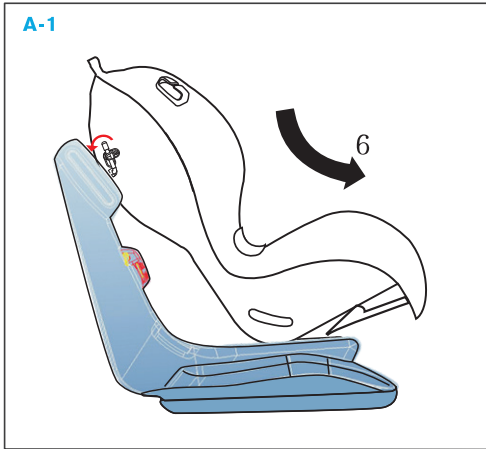

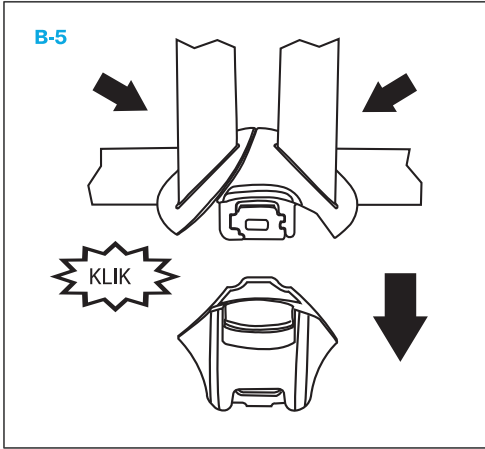
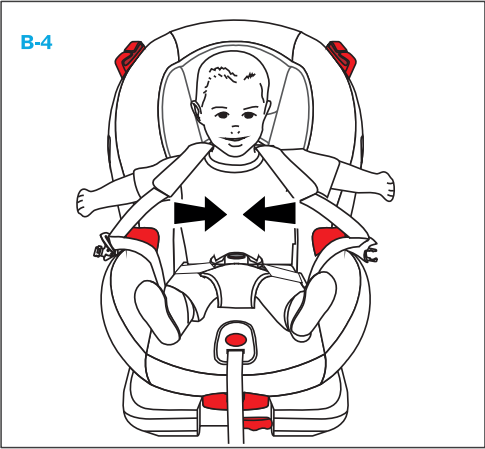
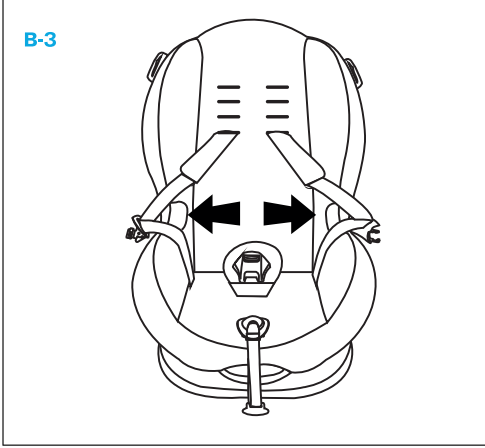
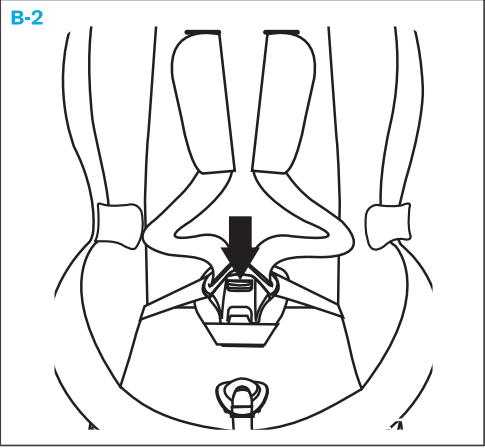
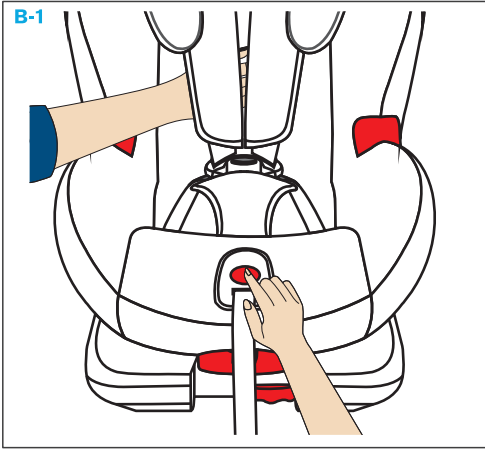
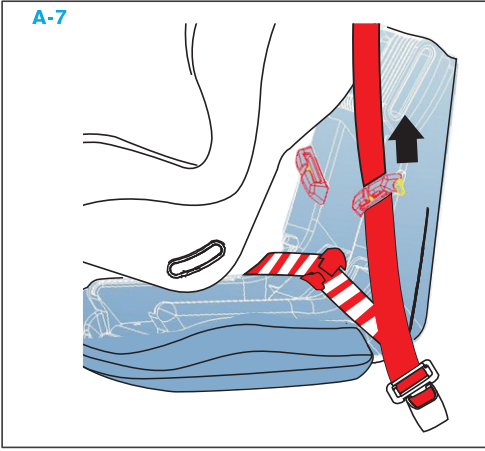

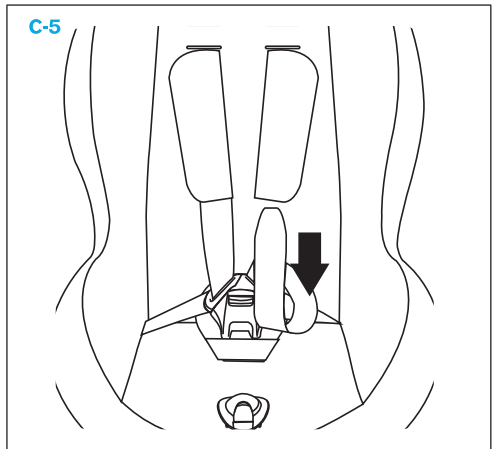
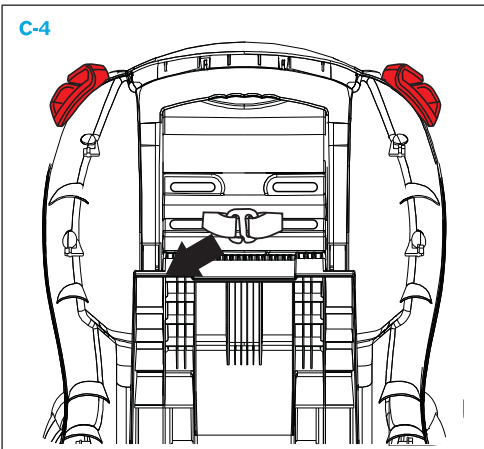
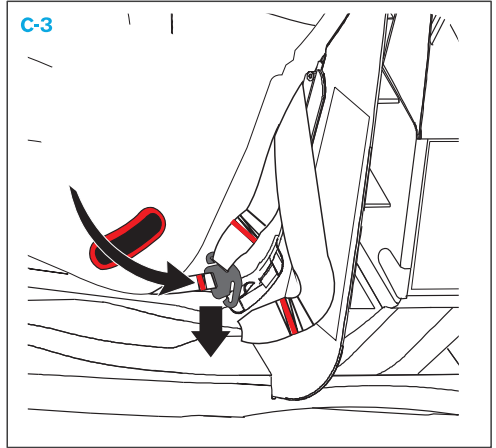
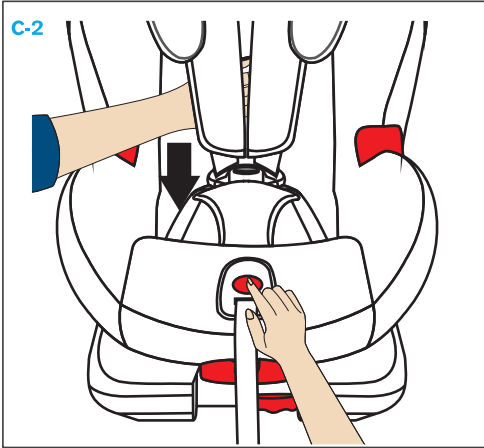
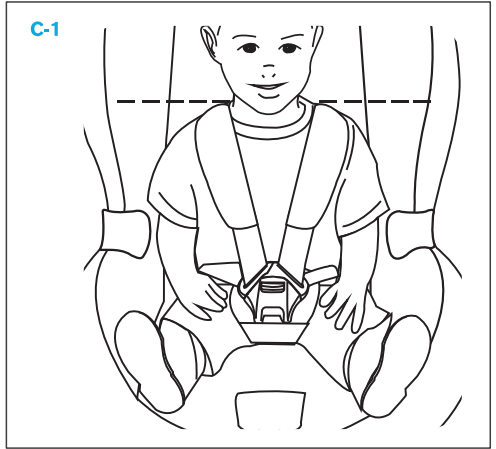
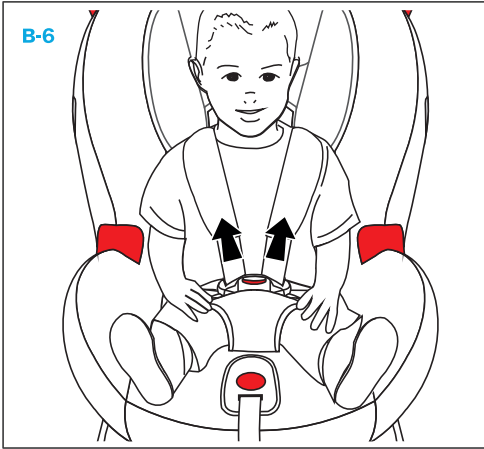

C-6

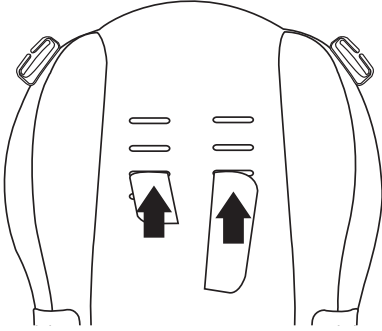

C-7

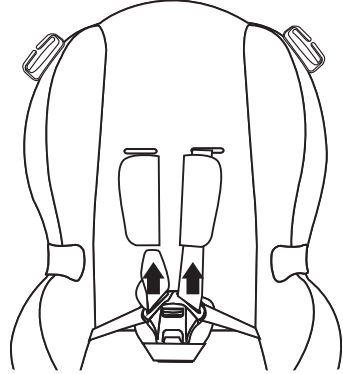

C-8

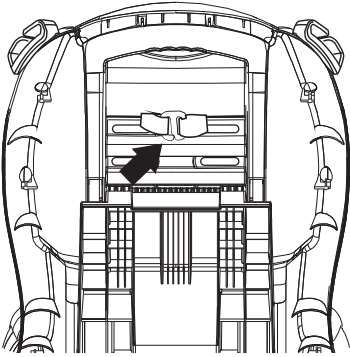

C-9



D-1

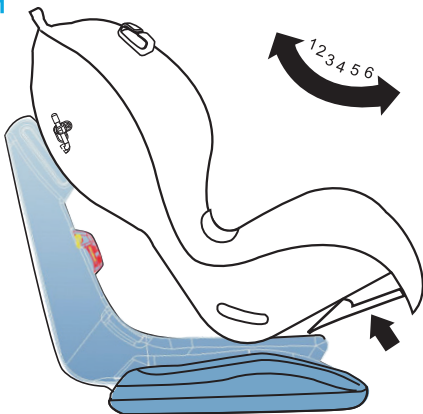

E-1

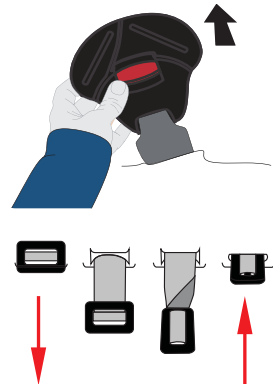

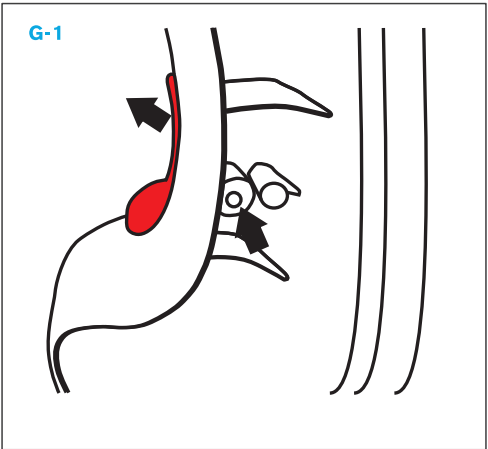
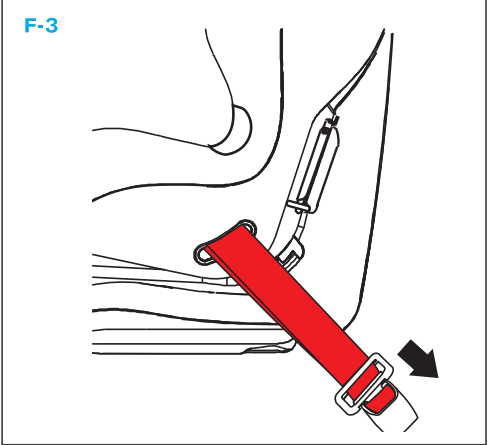
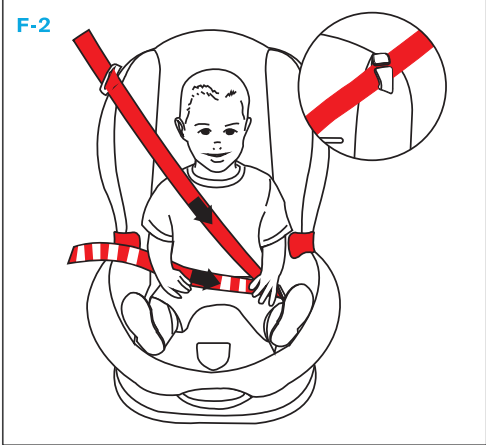
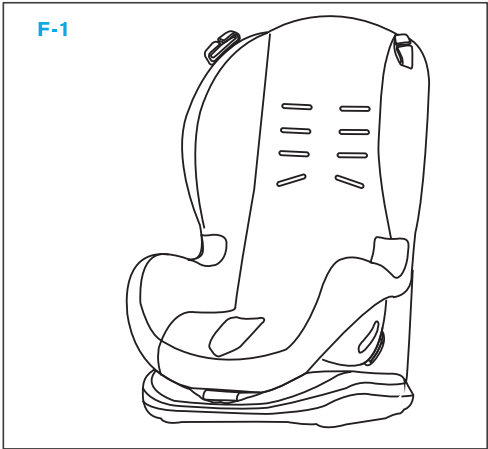
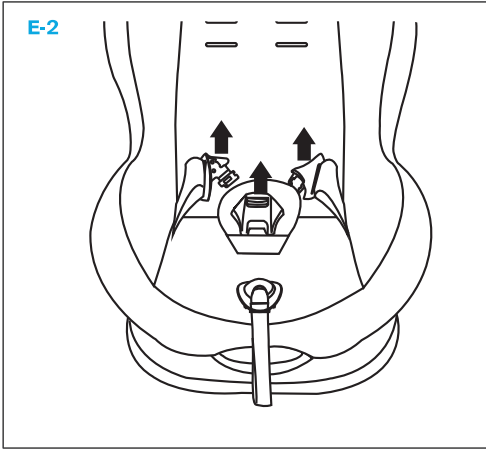



G-2

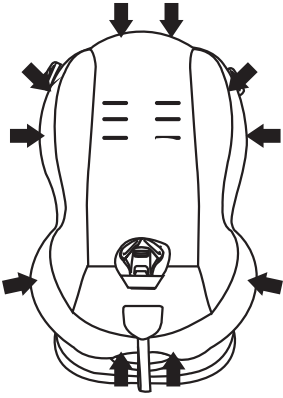

G-3

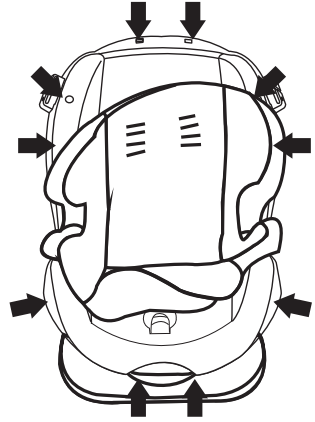

**PONIŻSZE INSTRUKCJE OBSŁUGI SĄ WAŻNE.**

PRZED UŻYTKOWANIEM NALEŻY PRZECZYTAĆ NINIEJSZĄ INSTRUKCJĘ I ZACHOWAĆ JĄ NA PRZYSZŁOŚĆ. BEZPIECZEŃSTWO DZIECKA MOŻE BYĆ ZAGROŻONE, JEŚLI ZALECENIA NINIEJSZEJ INSTRUKCJI NIE BĘDĄ STOSOWANE.

**UWAGA!!!**

1. Jest to „Uniwersalne” ograniczenie dotyczące fotelików dziecięcych, zgodne z Przepisem ECE (Europejska Komisja Gospodarcza ONZ) 44.04 dotyczącym ogólnego użytkowania fotelików w pojazdach. Foteliki tego typu pasują do większości siedzeń samochodowych.
  2. Odpowiedni montaż fotelika w samochodzie możliwy jest, jeśli producent samochodu zadeklarował w instrukcji obsługi pojazdu, że pojazd jest przystosowany do „Uniwersalnych” ograniczeń dotyczących fotelików dziecięcych tej grupy.
  3. Ograniczenie to funkcjonuje jako „Uniwersalne” na surowszych warunkach niż te zastosowane wobec wcześniejszych modeli, które nie posiadały tej adnotacji.
  4. W razie wątpliwości należy skontaktować się z producentem albo sprzedawcą detalicznym.
- Fotelik tego typu nadaje się tylko do pojazdu wyposażonego w pasy bezpieczeństwa z 3-punktową blokadą i 3-punktowym elementem zwijającym, co jest zgodne z Przepisem UN/ECE nr 16 lub innymi równoznacznymi standardami.

**OSTRZEŻENIE!** Dla bezpieczeństwa mocującego fotelik:

- Przy otwieraniu lub zamykaniu nic nie może wejść pomiędzy siedzisko i podstawę fotelika. Mogłoby to doprowadzić do przycięcia palców.
- W celu uniknięcia uszkodzeń uważać, aby nie zaklinować fotelika pomiędzy twardymi elementami pojazdu (drzwi, prowadnice siedzenia itp.).
- Przechowywać fotelik dla dziecka w bezpiecznym miejscu jeżeli nie jest użytkowany. Unikać kładzenia na nim ciężkich przedmiotów i nie przechowywać w pobliżu źródeł ciepła lub w bezpośrednim nasłonecznieniu.

**OSTRZEŻENIE!** Dla ochrony pojazdu:

- Na niektórych obiciach siedzeń samochodowych wykonanych z delikatnego materiału (np. z weluru, skóry itp.) mogą wystąpić ślady zużycia powstałe na skutek użytkowania fotelika. W celu zapewnienia odpowiedniej ochrony obić foteli zalecamy stosowanie ochraniaczy na siedzenia samochodowe z oferty **Akcesoria Caretero**.

**OSTRZEŻENIE!** Dla ochrony wszystkich pasażerów pojazdu.

W razie gwałtownego hamowania lub wypadku osoby lub przedmioty, które nie zostały odpowiednio zabezpieczone, mogą być przyczyną urazów pozostałych pasażerów pojazdu. Z tego powodu należy się upewnić, że:

- Oparcia siedzeń pojazdu są zablokowane (np. upewnić się, że zatrzask na tylnym siedzeniu składanym jest zablokowany).
- Wszelkie ciężkie lub posiadające ostre krawędzie przedmioty w pojeździe zostały zabezpieczone (np. przedmioty znajdujące się na półce pod tylnym oknem).
- Wszystkie osoby w pojeździe mają zapięte pasy.
- Fotelik znajdujący się w samochodzie jest zawsze zabezpieczony, nawet jeśli dziecko nie znajduje się w foteliku.

**NIEBEZPIECZEŃSTWO!** Dla ochrony dziecka:

- Stosować fotelik **Caretero Sport Turbo** wyłącznie do zabezpieczenia dziecka w pojeździe.
- Fotelik samochodowy dla dzieci o wadze od 9 do 18 kg (Grupa I) należy używać z pasami 5-punktowymi fotelika.
- Fotelik samochodowy należy montować jedynie przodem do kierunku jazdy, używając do tego 3-punktowego pasa bezpieczeństwa na biodra i ukośnego na klatkę piersiową w Grupie I, II (9-25 kg).
- Nie należy umieszczać fotelika na siedzeniu z włączoną poduszką powietrzną.
- Przed każdą podróżą należy sprawdzić, czy fotelik samochodowy jest dobrze umocowany.
- Najbezpieczniejszym miejscem do montażu fotelika w samochodzie jest tylne siedzenie.

- Należy upewnić się, że wszystkie elementy są związane prawidłowo, a fotelik nie jest zatrząsnięty przez składane siedzenia lub drzwi.
- Fotelik nie może być używany, jeśli szelki zabezpieczające dziecko w foteliku nie zostały poprawnie związane.
- Nie wolno używać ani przewozić fotelika bez związania go na siedzeniu samochodu.
- Nie należy używać kontaktowych punktów nośnych innych niż te opisane w instrukcji i oznaczone na foteliku samochodowym dla dziecka.
- Nakładki na pasy są ważne dla bezpieczeństwa dziecka, prosimy o używanie ich przez cały czas.
- Należy okresowo sprawdzać pasy bezpieczeństwa, zwracając szczególną uwagę na punkty łączenia, szwy oraz urządzenia regulujące.
- W nagłych przypadkach ważne jest szybkie odpięcie dziecka z fotelika. Oznacza to, że związanie szelk nie jest bardzo odporne na manipulowanie przez dziecko. Należy nauczyć dziecko, aby nie bawiło się nim.
- Nie należy używać fotelika samochodowego, jeśli jego części uległy zniszczeniu lub poluzowały się po wypadku.
- Fotelika nie wolno używać bez pokrycia. Pokrycie fotelika nie może być zastąpione innym niż to rekomendowane przez wytwórcę, ponieważ pokrycie jest integralną częścią fotelika.
- Nie zaleca się używania fotelików dłużej niż 5 lat od daty produkcji, gdyż niektóre właściwości produktu mogą ulec zmianie (np. starzenie się plastiku).
- Zabrania się użytkowania fotelika w domu jako siedziska lub zabawki.
- Podczas wypadku, w przypadku którego prędkość w chwili uderzenia przekracza 10 km/h, może dojść do uszkodzenia fotelika, które niekoniecznie musi być widoczne. W takim przypadku fotelik należy wymienić.
- Należy pamiętać o prawidłowym przeprowadzeniu utylizacji.
- Zawsze zlecać kontrolę fotelika dla dziecka w przypadku jego uszkodzenia (np. upadku na ziemię).
- Regularnie sprawdzać wszystkie istotne elementy fotelika pod kątem uszkodzeń. Upewnić się, że w szczególności wszystkie części mechaniczne są w pełni funkcjonalne.
- Zabrania się smarowania jakichkolwiek części fotelika.
- Nigdy nie pozostawiać dziecka znajdującego się w foteliku w pojeździe bez opieki.
- Dopilnować, aby dziecko wsiadało i wysiadało z pojazdu wyłącznie od strony chodnika.
- Chronić fotelik dla dziecka przed nadmiernym działaniem promieni słonecznych, gdy nie jest użytkowany.
- Fotelik dziecięcy może się bardzo nagrzać w wyniku bezpośredniego działania promieni słonecznych. Skóra dziecka jest bardzo delikatna i może zostać w łatwy sposób uszkodzona.
- Im ciaśniej uprząż przylega do ciała dziecka, tym większy jest jego poziom bezpieczeństwa. Dlatego też należy unikać zakładania dziecku grubej odzieży.
- Robić regularnie odpoczynki w trakcie dłuższych podróży, aby dać dziecku możliwość zabawy po wyjęciu go z fotelika.
- Użycie na tylnym siedzeniu: Przesunąć przednie siedzenie do przodu na tyle, aby dziecko nie sięgało stopami do oparcia przedniego siedzenia (aby uniknąć niebezpieczeństwa zranienia).

### 3

## INFORMACJE OGÓLNE

Fotelik samochodowy został zaprojektowany, przetestowany i certyfikowany według wymogów Normy Europejskiej dla sprzętu ochronnego dla dzieci (**ECE R 44/04**). Znak testowy **E** (w kółku) oraz numer certyfikacji są umieszczone na pomarańczowej nalepce identyfikacyjnej (na foteliku).

### **NIEBEZPIECZEŃSTWO!**

W razie jakichkolwiek modyfikacji fotelika certyfikacja zostanie unieważniona. Tylko producent ma prawo do wprowadzania zmian do fotelika bezpieczeństwa.

### **NIEBEZPIECZEŃSTWO!**

Prosimy postępować zgodnie z instrukcjami dotyczącymi korzystania z systemów zabezpieczających dzieci w instrukcji użytkownika danego pojazdu.



Montaż poprawny



Montaż niedozwolony

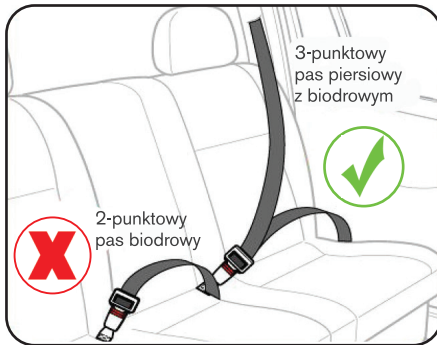

Fotelik tego typu nadaje się tylko do pojazdu wyposażonego w pasy bezpieczeństwa z 3-punktową blokadą i 3-punktowym elementem zwijającym, co jest zgodne z Przepisem UN/ECE nr 16 lub innymi równoznacznymi standardami.

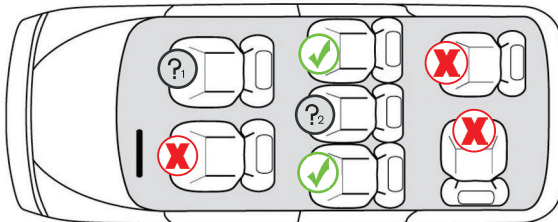

! Nie należy montować fotelika, jeśli poduszka powietrzna na przednim fotelu pasażera jest aktywna.



? Montaż fotelika jest ZABRONIONY, jeśli siedzisko jest wyposażone tylko w pas biodrowy.

Umieść fotelik na siedzisku fotela samochodowego i ustaw nachylenie fotelika w pozycji najbardziej wychylonej do przodu (A-1, patrz punkt 8). Odblokuj i wyjmij pręt łączący siedzisko z plecami fotelika (A-2). Odchyl siedzisko do przodu (A-3).

Przeciagnij 3-punktowy pas samochodowy tak, aby część biodrowa przebiegała przez dwie dolne prowadnice, a część piersiowa przez zagłębienie na środku pleców fotelika. Zapnij klamrę pasów w sprzączce (A-4).

Odchyl blokadę prowadnicy pasa piersiowego od strony klamry pasa samochodowego. Przeciagnij pas piersiowy przez prowadnicę (A-5).

Ponownie połącz siedzisko z plecami fotelika za pomocą metalowego pręta. Przekręć pręt w celu zablokowania siedziska (A-6).

Napnij pas samochodowy poprzez pociągnięcie części biodrowej w kierunku klamry oraz części piersiowej w kierunku napinacza pasa. Zamknij prowadnicę pasa piersiowego (A-7). Przed każdym użyciem fotelika upewnij się, że pasy są odpowiednio zapięte i nie są poskręcane.

## 6 ZAPINANIE DZIECKA W FOTELIKU PRZY UŻYCIU 5-PUNKTOWYCH PASÓW NARAMIENNYCH

Przed umieszczeniem dziecka poluzuj pasy naramienne, poprzez wciśnięcie przycisku z przodu siedziska i jednocześnie pociągnięcie obu pasów naramiennych (B-1).

Rozepnij pasy naramienne poprzez wciśnięcie czerwonego przycisku na klamrze pasów (B-2).

Rozchyl pasy naramienne na boki, a pas krokowy pociągnij do siebie (B-3).

Umieść dziecko w foteliku i nałóż pasy. Upewnij się, że nakładki naramienne ułożone są na ramionach dziecka (B-4).

Zapnij pasy poprzez połączenie ze sobą obu części klamry i zapięcie klamry w sprzączce (B-5). Odgłos 'kliknięcia' będzie sygnalizował zapięcie klamry w sprzączce. Upewnij się, że pasy są prawidłowo zapięte poprzez lekkie pociągnięcie do siebie pasów naramiennych (B-6). Napnij pasy naramienne poprzez pociągnięcie za pasek znajdujący się z przodu siedziska. Przestrzeń między pasami a ciałem dziecka nie powinna być większa niż szerokość 2 palców dłoni osoby dorosłej. Upewnij się, że pasy naramienne nie są poskręcane. Jeśli nie jesteś w stanie zapiąć klamry w sprzączce, wciśnij czerwony przycisk na sprzączce i spróbuj ponownie.

## 7 DOPASOWANIE WYSOKOŚCI PASÓW NARAMIENNYCH

Pasy naramienne są na odpowiedniej wysokości, jeśli końcówki pasów znajdują się tuż nad linią barków dziecka (C-1). Aby dopasować wysokość pasów do wzrostu dziecka, poluzuj pasy naramienne naciskając przycisk regulacji długości pasów i pociągnij je do siebie (C-2). Uwaga - nie ciągnij za nakładki na pasach.

Ustaw nachylenie fotelika w pozycji najbardziej wychylonej do przodu (patrz A-1). Odblokuj i wyjmij pręt łączący siedzisko z plecami fotelika (patrz A-2). Odchyl siedzisko do przodu (patrz A-3).

Zdejmij końcówki pasów naramiennych z metalowej kotwicy znajdującej się pod siedziskiem (C-3). Zsuń końcówki nakładek naramiennych z małego metalowego łącznika (C-4).

Przeciagnij pasy naramienne przez otwory w skorupie siedziska, pociągając je do siebie (C-5).

Przepchnij nakładki na pasy naramienne przez otwory w plecach fotelika (C-6). Wyjmij nakładki z tyłu fotelika.

Wsuń pasy oraz końcówki nakładek do otworów na innej wysokości.

Przeciagnij ponownie pasy naramienne przez otwory w nakładkach oraz przez otwory w skorupie siedziska (C-7).

Zamocuj łącznik nakładek (C-8) i załóż końcówki pasów z powrotem na kotwicę pod oparciem (C-9).

Upewnij się, że pasy nie są poskręcane.

## 8 REGULACJA NACHYLENIA FOTELIKA

Fotelik **Sport Turbo** posiada możliwość ustawienia nachylenia siedziska i oparcia w jednej z 6 pozycji (od wyprostowanej 1 do leżącej 6).

Aby wyregulować nachylenie fotelika, podnieś dźwignię znajdującą się pod siedziskiem i przechyl fotelik do przodu lub do tyłu. Po ustawieniu odpowiedniej pozycji nachylenia, puść dźwignię w celu zablokowania pozycji (D-1).

## 9 DEMONTAŻ 5-PUNKTOWYCH PASÓW NARAMIENNYCH

Poluzuj pasy naramienne, poprzez wciśnięcie przycisku z przodu siedziska i jednocześnie pociągnięcie obu pasów naramiennych (patrz C-2).

Ustaw nachylenie fotelika w pozycji najbardziej wychylonej do przodu (patrz A-1). Odblokuj i wyjmij pręt łączący siedzisko z plecami fotelika (patrz A-2). Odchyl siedzisko do przodu (patrz A-3).

Zdejmij końcówki pasów naramiennych z metalowej kotwicy znajdującej się pod siedziskiem (patrz C-3). Zsuń końcówki nakładek naramiennych z małego metalowego łącznika (patrz C-4).

Przeciagnij pasy naramienne przez otwory w skorupie siedziska, pociągając je do siebie (patrz C-5).

Przepchnij nakładki na pasy naramienne przez otwory w plecach fotelika (patrz C-6) i wyjmij je.

Aby zdemontować odcinki biodrowe oraz sprzączkę pasów, znajdź metalowe zakładki od spodu siedziska fotelika.

Pociągnij za zakładkę, przekręć ją o 90° (E-1), a następnie przewlecz do góry przez szczelinę w siedzisku (E-2).

Przed montażem fotelika należy zdemontować 5-punktowe pasy naramienne (patrz punkt 9) oraz wkładki redukcyjne (F-1). Umieścić dziecko w foteliku. Przeciągnij piersiową część pasa samochodowego przez górną prowadnicę od strony napinacza pasów. Biodrową część pasa przeciągnij przez dolną prowadnicę od strony napinacza (F-2). Klamrę pasów przeciągnij przez otwór znajdujący się po stronie sprzączki i zapnij klamrę w sprzączce (F-3). Napnij pasy samochodowe poprzez pociągnięcie pasa piersiowego w kierunku napinacza pasów (F-4).

## 11 DEMONTAŻ TAPICERKI

Poluzuj pasy naramienne, poprzez wciśnięcie przycisku z przodu siedziska i jednocześnie pociągnięcie obu pasów naramiennych (patrz C-2).

Ustaw nachylenie fotelika w pozycji najbardziej wychylonej do przodu (patrz pkt 9). Odblokuj i wyjmij pręt łączący siedzisko z plecami fotelika. Odchyl siedzisko do przodu.

Zdemontuj pasy według instrukcji w punkcie „DEMONTAŻ 5-PUNKTOWYCH PASÓW NARAMIENNYCH”. Odkręć śruby podtrzymujące prowadnice pasa biodrowego śrubokrętem krzyżakowym (G-1). Dopiero wtedy będzie możliwe zdjęcie tapicerki.

Zdejmij tapicerkę ze wszystkich zaczepów na skorupie fotelika (G-2, G-3).

Ponowny montaż tapicerki odbywa się poprzez wykonanie powyższych czynności w odwrotnej kolejności.

## 12 CZYSZCZENIE I KONSERWACJA

Prawidłowe działanie sprzączki pasa ma niezwykle ważny wpływ na bezpieczeństwo dziecka podczas jazdy. Najczęstszą przyczyną wadliwego funkcjonowania sprzączki pasów są zanieczyszczenia w postaci kurzu lub ciąż obojętnej:

- zaczepy pasów uwalniane są powoli po naciśnięciu czerwonego przycisku zwalnającego
- nie można skutecznie zapiąć pasów (zaczepy wysuwają się po próbie zapięcia pasów)
- zaczepy pasów łączą się ze sprzączką, jednak nie słychać kliknięcia
- pojawiają się trudności przy próbie zapięcia pasów (wyczuwalny jest opór)
- odblokowanie zapięcia pasów jest możliwe tylko przy użyciu dużej siły

Jeśli występują wyżej opisane problemy, należy wyczyścić sprzączkę pasów, aby zapewnić jej prawidłowe działanie.

Czyszczenie sprzączki pasów:

1. Otworzyć zapięcie pasów (wcisnąć czerwony przycisk).
2. Wyjąć sprzączkę z ochroniacza krokowego.
3. Wychylić fotelik maksymalnie do przodu.
4. Przeciągnąć metalową płytkę służącą do mocowania sprzączki pasów przez otwór w siedzisku fotelika (od spodu fotelika).
5. Włożyć sprzączkę pasów do ciepłej wody wymieszanej z płynem do mycia naczyń na co najmniej godzinę. Następnie oplukać i pozostawić do całkowitego wyschnięcia.

Należy pamiętać, aby stosować wyłącznie oryginalny pokrowiec (tapicerkę) **Caretero Sport Turbo**, ponieważ stanowi on integralny element fotelika i odgrywa ważną rolę w prawidłowym jego funkcjonowaniu.

- zabronione jest używanie fotelika dziecięcego bez pokrowca
- zalecane jest pranie ręczne pokrowca w wodzie z dodatkiem delikatnego detergentu (w temperaturze do 30°C)
- elementy z tworzywa sztucznego można czyścić, używając wody z mydłem (zakazuje się stosowania agresywnych środków czyszczących, np.: rozpuszczalników)
- pasy można czyścić przy użyciu letniej wody z mydłem
- wkładki naramienne można czyścić przy użyciu letniej wody z mydłem
- części plastikowe fotelika należy czyścić wilgotną szmatką
- nie wolno używać silnych detergentów do czyszczenia elementów plastikowych fotelika, gdyż może to prowadzić do degradacji i uszkodzenia tych elementów

**THE INSTRUCTIONS BELOW ARE IMPORTANT.**

PLEASE READ THESE INSTRUCTION CAREFULLY AND KEEP IT FOR FUTURE REFERENCE. THE SAFETY OF YOUR CHILD MAY BE IN DANGER IF THESE INSTRUCTIONS WILL NOT BE COMPLIED WITH.

**WARNING!**

Only suitable for use in vehicles fitted with approved 3-point safety belts that conform with ECE Regulation No. 16 or comparable standards.

This is a seat in the Weight Class I, II for babies from birth up to the age of about 6 years weighing up to 25 kg.

These Assembly and Usage Instructions must be given to the client.

Subject to printing errors, mistakes and technical changes.

**WARNING!** For the safety of the person installing the car seat:

- While installing or uninstalling the seat no object may be able to slide between the car seat and the child seat base. It could trap the person's fingers.
- In order to avoid damage, take care not to jam the seat between solid elements of the car (doors, seat guides etc.).
- Store the car seat in a safe place when not in use. Avoid putting heavy objects on the seat and do not store near heat sources or in direct sunlight.

**WARNING!** For the safety of the car:

• Some car seat covers are made of delicate fabrics (velour, leather etc.) and may become worn-out due to the child seat use. In order to protect the upholstery, we recommend using car seat covers available as accessories.

**DANGER!** For the safety of car passengers.

In case of an accident or emergency braking, persons or objects that are not secured properly, may damage other users of the car. Therefore it is important to ensure the following:

- The backrests of the seats are fixed (make sure the foldable rear seat backrests have been locked properly).
- All heavy objects or objects with sharp edges have been secured (eg. objects on the rear window shelf are not loose).
- All persons in the car have fastened their seat belts.
- The child seat is always secured, even when there is no child in the seat.

**DANGER!** For the safety of your child:

- Please use the **Caretero Sport Turbo** car seat only to secure your child in the car.
- This car seat must be installed forward-facing only for the I, II (9-25kg) weight groups with use of 3-point car seat belts.
- This car seat should be used with the integrated 5-point seat belts for weight group from 9 to 18 kg (approx. from 9 months up to about 4 years).
- Do not place the car seat on a passenger seat with active air bag.
- Check if the car seat is installed properly before each trip.
- The rear passenger seats are the safest place to install the car seat.
- Please make sure that all the elements are properly installed and that the car seat is not jammed by foldable seats or doors.
- This car seat may not be used if the seat belts securing the child have not been properly engaged.
- Do not use or transport the car seat when it is not properly installed in the car.
- Do not use other fixing points other than those described in this manual and marked on the car seat itself.
- The shoulder belt pads are important in keeping the child safe. Please use them at all times.
- Regularly check the seat belts, especially the fixing points, stitchings and adjustment devices.
- In urgent cases it is necessary to unfasten the child quickly. This means the 5-point seat belt buckle is not very resistant to tinkering by your child. Please teach the baby not to play with the belt buckle.
- Do not use the car seat if any parts of it have been damaged or became loose during an accident.
- It is important to ensure that all lap belts are running low enough, to keep the child's pelvis secure.



- Please take special notice that all the belts securing the child car seats are tightened, that the child seat belts are adjusted to the child's body and are not twisted.
- Stiff points and plastic elements must be placed and fixed in such manner, as not to be jammed by moving car seats or doors during everyday use of the car seat.
- Do not modify the car seat's construction in any way or install additional elements to it without the permission of appropriate authorities.
- After installing the seat and securing the child, make sure that the car seat belt buckle is located properly, which guarantees safe fixing of the seat. The belt buckle should not be placed directly near the shell of the seat or in any openings of the seat shell. If such situation happens, try a different fixing place in the car or shorten the buckle belt by twisting it.
- The car seat may not be used without the fabric cover. The cover may not be replaced with a different one, which is not recommended by the manufacturer, as the cover is an integral part of the seat.
- It is not recommended to use the seat for a longer period of time than 5 years since the production date, as the physical properties of the product may deteriorate (eg. plastic aging).
- It is forbidden to use the car seat as a chair or a toy.
- During a car crash at speed higher than 10 km/h the car seat may become damaged without clear visual marks. In such case the car seat should be scrapped and replaced with a new one.
- Please remember to recycle the seat properly when it won't be used anymore.
- Commission a full check of the car seat after a possible damaging (eg. when the seat falls to the ground).
- Regularly check all vital elements of the car seat for signs of damage. Make sure all mechanical parts of the seat are functioning properly.
- It is forbidden to lubricate any parts of the seat.
- Never leave the child in the car seat unattended.
- Make sure that the child enters and exits the car on the sidewalk side of the street.
- Protect the car seat against sunlight while it's not in use.
- The car seat may become very hot while under direct sunlight. The child's skin is very delicate and may become easily damaged during contact with a hot car seat.
- The closer the car seat belts are to the child's body, the higher the safety level. Therefore do not put thick clothes on the child.
- Make regular stops during longer trips, so the child may play and rest after removing it from the car seat.
- When using the car seat in the rear passenger seats: slide the front passenger seat to the front, so the child will not reach the backrest with its feet (this will prevent from damaging the legs during an accident).
- Not complying with these instruction may cause danger.

### 3

## GENERAL INFORMATION

This car seat has been designed, tested and certified according to the European Norm for baby car seats (**ECE R 44/04**). The evaluation mark **E** (in a circle) and the certificate number are located on an orange sticker placed on the seat shell.

### **DANGER!**

In case of any modifications done to the car seat, the warranty will become void. Only the manufacturer may apply any changes to the car seat.

### **DANGER!**

Please comply with safety regulations present in your car manual.





Proper placement



Forbidden placement

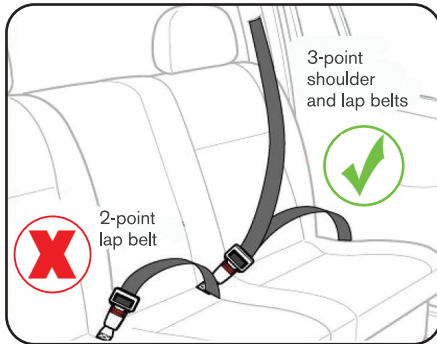

A car seat of this type may be used only in a car equipped with seat belts with a 3-point tensor and a 3-point rolling-up element, which complies with the UN/ECE Regulation nr 16 or other equivalent standards.

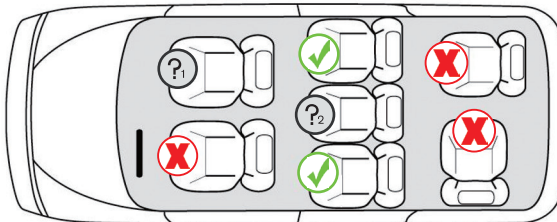

Do not install the car seat if the airbag for the front passenger seat is activated.



Installation of the child seat is FORBIDDEN if the passenger seat is equipped with a 2-point seat belt only.

Place the car seat forward-facing on a passenger seat and adjust the seat tilt position to maximally inclined (A-1, see point 8). Unfasten and remove the linking rod from the seat shell (A-2). Push the seat forwards (A-3).

Pull the 3-point car belt in such way, that the lap part of the belt goes through both lower lap belt guides and the shoulder part of the belt goes through the hollow in the middle of the seat shell back part. Put the car belt tongue into the buckle until you hear the 'click' (A-4).

Press the lever on the shoulder belt guide on the car belt buckle side of the seat and slide the shoulder part of the car belt into the belt guide (A-5).

Join back the seat with the back part of the shell and put the connecting rod back in. Rotate the rod to lock the seat shell (A-6).

Tighten the car belt by pulling the shoulder part of the belt in the direction of the car belt tensioner (A-7). Before each use of the seat, make sure the car belts are properly fastened, tightened and that they are not twisted.

## 6

### SECURING THE CHILD IN THE SEAT WITH THE 5-POINT BELTS

First loosen the 5-point belts by pressing and holding the button in the front of the seat, and pulling both shoulder belts (do not pull the belt pads) **(B-1)**.

Unfasten the belts by pressing the red button on the belt buckle and removing the belt tongue **(B-2)**.

Pull the shoulder belts aside and the crotch belt forwards **(B-3)**.

Place the child in the seat and put the shoulder belts on. Make sure the shoulder pads are correctly aligned **(B-4)**.

Fasten the belts by linking both belt tongue parts and putting them into the buckle until you hear the 'click' **(B-5)**.

Make sure the belts are secured by pulling them lightly **(B-6)**. Tighten the belts by pulling the tightening strap in the front of the seat. The space between the baby's body and the shoulder pads should be no larger than the thickness of 2 fingers of an adult. If you are not able to fasten the belt tongue in the buckle, press the red button on the buckle and try again.

## 7

### ADJUSTING THE 5-POINT SEAT BELT HEIGHT

The shoulder belts are set correctly if the tips of the belts are located just above the child's shoulders **(C-1)**.

To adjust the shoulder belt height, first loosen the belts by pressing the loosening button and pulling the shoulder belts **(C-2)**.

Place the car seat forward-facing on a passenger seat and adjust the seat tilt position to maximally inclined (see point 8). Unfasten and remove the linking rod from the seat shell (see **A-3**).

Remove the belt tips from the metal anchor located behind the backrest **(C-3)**. Remove the tips of the shoulder pads from the small metal link **(C-4)**.

Pull the belts and the pads out of the belt slots **(C-5)**.

Put the shoulder belts and pads into a set of slots on a different height **(C-6)**.

Slide the shoulder belts through the shoulder pads and through the belt slots in the backrest **(C-7)**.

Put the tips of the shoulder pads on the small metal link **(C-8)**. Put the shoulder belts back on the metal anchor **(C-9)**. Make sure the belts are not twisted.

## 8

### SEAT TILT ADJUSTMENT

The **Sport Turbo** car seat has the option of setting the seat tilt in one of 6 different positions (1-most upright, 6-most reclining).

To adjust the seat tilt, pull the adjustment lever located under the seat and move the seat forwards or backwards. After setting the desired position, release the lever to lock it **(D-1)**.

## 9

### REMOVING THE 5-POINT SEAT BELTS

First loosen the belts by pressing the loosening button in the front of the seat and pulling the shoulder belts (see point **C-2**).

Set the seat tilt in the most reclined position (see point **A-1**). Unfasten the locking rod (see point **A-2**). Pull the seat part forwards (see point **A-3**). Remove the belt tips from the metal anchor located behind the backrest (see point **C-3**). Remove the tips of the shoulder pads from the small metal link (see point **C-4**).

Pull the belts and the pads out of the belt slots (see point **C-5**).

To remove the lap belts and the crotch belt with the buckle, find the metal plates under the seat. Pull the plate, rotate it by 90°, push it into the slot in the seat shell **(E-1)** and pull out the belt on the upper side of the seat **(E-2)**.

## 10 INSTALLATION FOR GROUP II (15-25 KG)

Before the installation, remove the 5-point seat belts (see point 9) and all reducer cushions (F-1). Put the seat forward facing on a passenger seat and push it firmly against the backrest. Place the child in the seat. Pull the car belt in front of the seat and place the shoulder part of the belt in the upper belt guide on the side of the car belt tensioner. Place the lap belt on the lower belt guide on the side of the car belt tensioner (F-2). Push the car belt tongue through the slot on the side of the seat shell and put the belt tongue in the belt buckle until you hear the 'click' (F-3). Tighten the car belts by pulling the shoulder belt in the direction of the car belt tensioner (F-4).

## 11 REMOVING THE UPHOLSTERY

Loosen the shoulder belts by pressing the button in the front part of the seat and pulling both shoulder belts (see C-2). Adjust the seat tilt position to maximally inclined (A-1, see point 8). Unfasten and remove the linking rod from the seat shell (A-2). Push the seat forwards (see point A-3).

Remove the 5-point belts as described in point „REMOVING THE 5-POINT SEAT BELTS". Unfasten the screws that hold the lap belt guides with a cross-headed screwdriver (G-1). Only now will it be possible to remove the upholstery. Unfasten the upholstery from all the fixing points on the seat shell (G-2, G-3). To install the upholstery, follow the above steps in reversed order.

## 12 CLEANING AND MAINTENANCE

Proper functioning of the 5-point belt buckle has a great impact on the safety of your child. The most common cause of buckle malfunctioning is dust and dirt getting into the buckle slot. This gives the following signs:

- the belt tongue exits the buckle slot very slowly after the red button is pressed
- the belt tongue does not fix in the buckle (it slides back out)
- the belt tongue can be fastened but no 'click' sound can be heard
- it is necessary to put much force into closing the buckle
- it is necessary to put much force into pressing the button and releasing the tongue from the buckle

If any of the problems mentioned above occur, it is required to clean the belt buckle:

1. Unfasten the belts (press the red button on the buckle).
2. Remove the crotch pad.
3. Adjust the seat tilt into the most reclining position.
4. Thread the metal plate fixing the buckle strap through the slot in the seat shell (from the bottom upwards).
5. Put the belt buckle into warm water with addition of few drops of dishwashing liquid for at least an hour. Rinse the buckle with clean water and leave it until it is completely dry.

Remember to **ONLY** use the original upholstery for the **Caretero Sport Turbo** seat, as it is an integral part of the seat and plays an important role in its proper functioning.

The upholstery may be removed for washing (hand wash or machine wash - delicate fabrics programme, max 30°C). Do not tumble dry. Use only mild detergents. Plastic parts of the seat may be cleaned with a damp cloth with addition of soap. Never use strong detergent such as bleaches etc. Never iron the upholstery.

**WICHTIG: FÜR SPÄTERES NACHSCHLAGEN AUFBEWAHREN!**

UM DIE SICHERHEIT IHRES KINDES ZU GEWÄHRLEISTEN, LESEN SIE BITTE DIESE ANLEITUNG AUFMERKSAM, BEVOR SIE DAS PRODUKT VERWENDEN.

1. Dies ist ein „Universal“-Kinderrückhaltesystem. Es ist nach der Regulierung Nr. 44,04 inklusive aller Anhänge für den allgemeinen Gebrauch in Fahrzeugen zugelassen und passt auf die meisten, aber nicht auf alle Fahrzeugsitze.
  2. In Fahrzeugen, für die der Hersteller im Fahrzeughandbuch erklärt, dass das Fahrzeug für die Aufnahme von „Universal“-Kinderrückhaltesystemen für diese Altersgruppe vorbereitet ist, wird der Sitz sehr wahrscheinlich passen.
  3. Die Einstufung dieses Kinder-Rückhaltesystems als „Universal“-Rückhaltesystem erfolgte unter strengeren Bedingungen, als bei früheren Modellen, die nicht mit diesem Hinweis versehen sind.
  4. Falls Sie Zweifel haben, fragen Sie bitte den Hersteller des Kinderrückhaltesystems oder den Händler.
- Dieses Produkt ist eine universale Rückhalteeinrichtung und geeignet für Kinder mit einem Körpergewicht von 9 bis 25 kg (Gruppe I und II).

**WARNUNG!**

- Verwenden Sie diesen Kindersitz nicht zu Hause. Er ist nicht für die Verwendung im Haus vorgesehen und sollte nur in einem Fahrzeug verwendet werden.
- Dieser Kindersitz kann mit 3-Punkt-Gurten (Gruppe I, II, 9-25kg) in Fahrtrichtung installiert werden.
- Dieser Kindersitz darf nur für Kinder mit einem Gewicht von weniger als 18kg (Gruppe I, 9-18kg) mit dem 5-Punkt-Gurt des Sitzes verwendet werden.
- Lassen Sie Ihr Kind zu keiner Zeit unbeaufsichtigt, während es in diesem Kindersitz sitzt.
- Aus Sicherheitsgründen muss der Kindersitz in einem Fahrzeug gesichert werden, auch wenn Sie Ihr Kind nicht in den Sitz setzen.
- Beachten Sie bitte, dass sämtliche Gurte nach unten gezogen werden müssen, damit das Becken sicher gehalten wird. Sämtliche Gurte, mit denen das Kind gesichert wird, müssen an den Körper des Kindes angepasst werden. Dabei ist sicherzustellen, dass die Gurte nicht verdreht sind.
- Um einem Sturz vorzubeugen, sollten Sie Ihr Kind immer mit den Gurten sichern, wenn Sie es in diesen Kindersitz setzen.
- Das Kinderrückhaltesystem darf nicht ohne den Stoffbezug verwendet werden.
- Der Sitzbezug sollte mit keinem anderen als den vom Hersteller empfohlenen Bezügen ersetzt werden, da der Bezug einen wesentlichen Teil der Rückhaltefunktion übernimmt.
- Die festen Teile sowie sämtliche Kunststoffteile des Kinder-Rückhaltesystems müssen so positioniert und installiert werden, dass sie im täglichen Gebrauch des Fahrzeugs nicht von einem verschiebbaren Sitz oder einer Tür des Fahrzeugs eingeklemmt werden können.
- Der Kindersitz darf nicht direkter Sonneneinstrahlung ausgesetzt werden, wenn der Sitz nicht mit einem textilen Bezug ausgestattet ist. Andernfalls kann der Sitz zu heiß für die Haut Ihres Kindes werden.
- Wir empfehlen, diesen Kindersitz nach großen Belastungen bei einem Unfall zu ersetzen.
- Es ist gefährlich, die Rückhalteeinrichtung in irgendeiner Weise ohne Genehmigung der zuständigen Behörde zu verändern, zu ergänzen und die vom Hersteller angegebenen Einbauanleitungen für Rückhalteeinrichtungen nicht genau zu befolgen.
- Sichern Sie Gepäckstücke oder andere Gegenstände ausreichend, die im Falle eines Zusammenstoßes Verletzungen verursachen könnten.

Der Auto-Kindersitz wurde gemäß Anforderungen der Europäischen Norm für Rückhaltesysteme für Kinder (ECE R 44/04) entwickelt, geprüft und zugelassen. Das Prüfzeichen E (in einem Kreis) und die Zulassungsnummer befinden sich auf dem orangefarbenen Zulassungsetikett (Aufkleber am Auto-Kindersitz).

**GEFAHR!**

Diese Zulassung verliert ihre Gültigkeit, wenn Sie irgendwelche Änderungen am Kindersitz vornehmen. Änderungen an dem Kindersitz darf ausschließlich der Hersteller vornehmen.

**GEFAHR!**

Verwenden Sie den Kindersitz ausschließlich nach den in der Betriebsanleitung des jeweiligen Fahrzeugs angeführten Anweisungen für die Nutzung von Rückhaltesystemen für Kinder.



Platzierung korrekt



Platzierung VERBOTEN

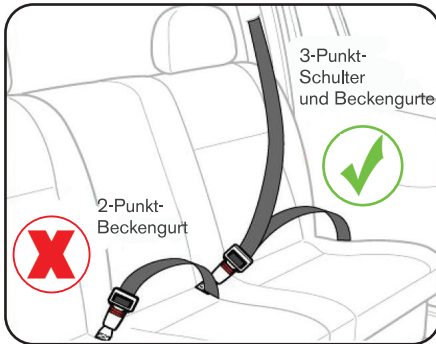

Ein Autositz dieser Art können nur in einem Auto mit Sicherheitsgurten mit einem 3-Punkt-Tensor und ein 3-Punkt- Aufrollen Element, das mit der UN / ECE-Regelung Nr 16 oder anderen vergleichbaren Normen ausgestattet werden.

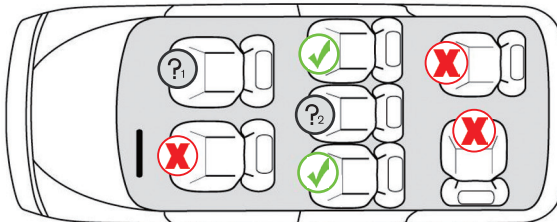

Der Kindersitz soll nicht auf Beifahrersitzen mit aktivem Airbag (SRS) verwendet werden.



Der Einbau des Kindersitzes ist VERBOTEN, wenn der Sitz nur über einen Beckengurt verfügt.

Stellen Sie den Kindersitz auf den Fahrzeugsitz und drücken Sie den Kindersitz in seine am weitesten nach vorne geneigte Position (A-1, siehe Abschnitt 8). Entriegeln Sie die Stange, die den Sitz mit der Rückenlehne des Kindersitzes verbindet und nehmen Sie diese heraus (A-2). Neigen Sie den Sitz nach vorne (A-3).

Legen Sie den fahrzeugeigenen Dreipunkt-Sicherheitsgurt so an, dass der Beckengurt durch die beiden unteren Führungen führt, hingegen der Diagonalgurt durch die Vertiefung in der Mitte der Rückenlehne des Kindersitzes. Klicken Sie die Gurtzunge in das Gurtschloss ein (A-4).

Öffnen Sie die Klemme der Diagonalgurtführung von der Seite der Autogurtzunge. Ziehen Sie den Diagonalgurt durch die Führung (A-5).

Verbinden Sie erneut den Sitz mit der Kindersitz-Rückenlehne mittels Metallstab. Drehen Sie den Stab, um den Sitz zu blockieren (A-6).

Straffen Sie den Fahrzeuggurt durch Ziehen am Beckengurt in Richtung Gurtschloss und am Diagonalgurt in Richtung Gurtspanner. Schließen Sie die Diagonalgurt-Führung (A-7). Versichern Sie sich vor jeder Nutzung des Kindersitzes, dass die Gurtzungen richtig eingerastet sind und die Gurte nicht verdreht verlaufen.

## 6 ANSCHNALLEN DES KINDES IM KINDERSITZ MITTELS FÜNFUNKT-SCHULTERGURTEN

Bevor Sie Ihr Kind in den Kindersitz setzen, lockern Sie die Schultergurte, indem Sie die Verstelltaste an der Vorderseite des Kindersitzes drücken und beide Schultergurte gleichzeitig nach vorne ziehen (B-1).

Lösen Sie die Schultergurte, indem Sie die rote Taste am Gurtschloss drücken (B-2).

Legen Sie die Schultergurte seitlich ab und ziehen Sie den Schrittgurt zu sich hin (B-3).

Setzen Sie Ihr Kind in den Kindersitz und schnallen Sie es an. Achten Sie darauf, dass die Schultergurt-Polster an den Schultern des Kindes anliegen (B-4).

Schließen Sie die Gurte, indem Sie die beiden Schließungen miteinander verbinden und in das Gurtschloss stecken (B-5). Beim richtigen Schließen rastet das Gurtschloss mit einem hörbaren "Klick" ein. Achten Sie darauf, dass die Gurtzungen richtig eingerastet sind, indem Sie die Schultergurte leicht zu sich hinziehen (B-6). Achten Sie darauf, dass die Schultergurte gut gestrafft sind. Die Gurte müssen so an dem Körper des Kindes anliegen, dass zwischen den Gurten und dem Körper des Kindes nur zwei Finger eines Erwachsenen Platz finden. Achten Sie darauf, dass die Schultergurte nicht verdreht werden.

Wenn sich die Schließungen nicht in das Gurtschloss einstecken lassen, drücken Sie die rote Gurtschlosstaste und versuchen es nochmal.

## 7 ANSCHNALLEN DES KINDES IM KINDERSITZ MITTELS FÜNFUNKT-SCHULTERGURTEN

Die Schultergurte haben die richtige Höhe, wenn die Endstücke der Gurte sich direkt über der Schulterlinie des Kindes befinden (C-1). Um die Höhe der Gurte zu verstellen, müssen Sie die Schultergurte lockern, indem Sie die Verstelltaste an der Vorderseite des Kindersitzes drücken und beide Schultergurte gleichzeitig nach vorne ziehen (C-2).

Stellen Sie die Sitzneigung in halb liegender Position 6 ein (siehe Abschnitt 8), entriegeln Sie den Verbindungsstab an der Seite der Kindersitzschale (A-2) und heben Sie den vorderen Teil des Sitzes von der Sitzschale ab (A-3). Schieben Sie die Schultergurthaken von dem Metallkarabiner, der sich unter der Rückenlehne des Kindersitzes befindet (C-3).

Ziehen Sie die Schultergurte mit den Polstern durch die Schlitze an der Vorderseite der Rückenlehne (C-4).

Drücken Sie die Schultergurt-Polster durch die Öffnungen an der Rückseite des Kindersitzes (C-5) und nehmen Sie diese heraus (C-6).

Danach den Gurt in den Schlitz mit der entsprechenden Höhe schieben.

Gurtpolstern durch die Schlitze auf einer anderen Höhe zurück ein (C-7). Setzen Sie die Schultergurtpolster an dem Metallträger (C-8) und die Schultergurthaken auf dem Metallkarabiner zurück ein (C-9). Achten Sie darauf, dass die Schultergurte nicht verdreht werden.

## 8 NEIGUNGSWINKEL EINSTELLEN

Am Kindersitz **Sport Turbo** kann die Neigung der Sitzfläche und der Rückenlehne in 6 Positionen eingestellt werden (von aufrecht - Position 1, bis halb liegend - Position 6). Zum Verstellen der Sitzneigung heben Sie den Hebel unter dem Kindersitz und drücken Sie den Kindersitz nach vorne oder nach hinten. Nach dem Einstellen der gewünschten Neigung lassen Sie den Hebel los, um diese Position zu blockieren (D-1).

## 9 AUSBAU DER FÜNFUNKT-SCHULTERGURTE

Um die Höhe der Gurte zu verstellen, müssen Sie die Schultergurte lockern, indem Sie die Verstelltaste an der Vorderseite des Kindersitzes drücken und beide Schultergurte gleichzeitig nach vorne ziehen (C-2). Stellen Sie die Sitzneigung in halb liegender Position 6 ein (A-1), entriegeln Sie den Verbindungsstab an der Seite der Kindersitzschale (A-2) und heben Sie den vorderen Teil des Sitzes von der Sitzschale ab (A-3). Schieben Sie die Schultergurthaken von dem Metallkarabiner, der sich unter der Rückenlehne des Kindersitzes befindet (C-3). Demontieren Sie die Schultergurtpolster von dem Metallträger (C-4). Ziehen Sie die Schultergurte mit den Gurtpolstern durch die Schlitze an der Vorderseite der Rückenlehne (C-5).

Um die Beckengurte und das Gurtschloss auszubauen, müssen Sie die Metallhaken an der Unterseite des Kindersitzes finden. Ziehen Sie an dem Haken und drehen Sie ihn um 90° (E-1) und dann führen Sie ihn nach oben durch den Schlitz in der Sitzschale (E-2).

Vor dem Einbau des Kindersitzes in den Gewichtsklassen II müssen Sie die Fünfpunktgurte des Kindersitzes (siehe Abschnitt 9) und die Sitzverkleinerer (F-1) ausbauen. Positionieren Sie den Kindersitz auf dem Fahrzeugsitz. Achten Sie darauf, dass die Kopfstütze des Autositzes beim Einbau des Kindersitzes nicht stört. Wenn das der Fall ist, bauen Sie die Kopfstütze des Autositzes aus. Setzen Sie Ihr Kind in den Kindersitz. Führen Sie den Diagonalgurt des Autogurtes durch die obere Führung seitlich des Gurtspanners. Führen Sie den Beckenabschnitt des Gurtes durch die untere Führung seitlich des Gurtspanners (F-2). Führen Sie die Gurtzunge durch die Öffnung seitlich des Gurtschlusses und rasten Sie die Gurtzunge in das Gurtschloss ein (F-3). Straffen Sie die Gurte durch Ziehen an dem Diagonalgurt in Richtung Gurtspanner (F-4).

Lockern Sie die Schultergurte, indem Sie die Verstelltaste an der Vorderseite des Kindersitzes drücken und beide Schultergurte gleichzeitig nach vorne ziehen (siehe C-2).

Stellen Sie die Neigung des Kindersitzes in der am weitesten nach vorne geneigten Position ein (siehe Abschnitt 8). Entriegeln Sie die Stange, die die Sitzschale mit der Rückenlehne des Kindersitzes verbindet und nehmen Sie diese heraus (A-2). Kippen Sie die Sitzschale nach vorne.

Bauen Sie die Gurte nach den Anweisungen in Abschnitt „AUSBAU DER FÜNFUNKT-SCHULTERGURTE“ aus.

Lösen Sie die Halteschrauben der Beckengurtführung mittels Kreuzschraubenzieher (G-1). Erst dann kann der Bezug abgezogen werden. Nehmen Sie den Sitzbezug von allen Haltern an der Schale ab (G-2, G-3).

Zum Wiederanbringen des Bezuges befolgen Sie diese Schritte in umgekehrter Reihenfolge.

Voraussetzung für die Sicherheit Ihres Kindes während der Autofahrt ist die richtige Funktion des Gurtschlusses. Funktionsstörungen des Gurtschlusses entstehen gewöhnlich durch Schmutzansammlungen oder Fremdkörper:

- Die Schlosszungen werden nach Drücken der roten Entriegelungstaste nur langsam ausgestoßen.
- Die Schlosszungen rasten nicht mehr ein (d.h. sie werden wieder ausgestoßen, wenn Sie versuchen, sie hineinzudrücken)
- Die Schlosszungen rasten ohne ein hörbares „Klick“ ein.
- Die Schlosszungen lassen sich nur schwer hineindrücken (Sie spüren einen Widerstand).
- Das Gurtschloss lässt sich nur noch mit hohem Kraftaufwand öffnen.

Bei den vorstehend genannten Problemen müssen Sie das Gurtschloss reinigen, damit es wieder einwandfrei funktioniert.

Reinigen des Gurtschlusses:

1. Öffnen Sie das Gurtschloss (drücken Sie die rote Taste).
2. Nehmen Sie das Gurtschloss aus dem Gehäuse.
3. Neigen Sie den Kindersitz so weit wie möglich nach vorne.
4. Greifen Sie unter die Sitzschale und schieben Sie die Metallplatte, die das Gurtschloss an der Sitzschale hält, nach oben durch den Gurtschlitz am Kindersitz.
5. Weichen Sie das Gurtschloss mindestens eine Stunde lang in warmem Wasser mit Geschirrspülmittel ein. Dann spülen Sie es gründlich aus und trocknen Sie es.

Bitte sorgen Sie dafür, dass Sie ausschließlich Original-Sitzbezüge von **Caretero Sport Turbo** verwenden, da der Sitzbezug ein integraler Bestandteil des Auto-Kindersitzes ist und wichtige Funktionen zur Sicherstellung der einwandfreien Funktionsweise des Systems erfüllt.

- Der Auto-Kindersitz darf nicht ohne Bezug verwendet werden.
- Der Bezug sollte von Hand mit einem milden Waschmittel (bei 30°C) gewaschen werden.
- Die Kunststoffteile können mit Seifenlauge gereinigt werden. (Verwenden Sie keine scharfen Reinigungsmittel wie Lösungsmittel).
- Die Gurte können in lauwarmen Seifenlauge gewaschen werden.
- Die Schulterpolster können in lauwarmen Seifenlauge gewaschen werden.
- Die Kunststoffteile des Kindersitzes können mit einem feuchten Tuch gereinigt werden.
- Verwenden Sie keine scharfen Reinigungsmittel zur Reinigung der Kunststoffteile des Kindersitzes, denn das kann zur Beeinträchtigung und Beschädigung dieser Teile führen.



# KARTA GWARANCYJNA

Imię: \_\_\_\_\_

Nazwisko: \_\_\_\_\_

Kod pocztowy: \_\_\_\_\_

Miejscowość: \_\_\_\_\_

Telefon (wraz z kierunkowym): \_\_\_\_\_

Adres e-mail: \_\_\_\_\_

Produkt: \_\_\_\_\_

Model: \_\_\_\_\_

Kolor/wzór: \_\_\_\_\_

Akcesoria: \_\_\_\_\_

Data zakupu: \_\_\_\_\_

Kupujący (podpis): \_\_\_\_\_

Sprzedawca: \_\_\_\_\_

Dowiedz się więcej o tym produkcie i marce Caretero.

**DYSTRYBUTOR:**

IKS 2 Mucha Sp. J.  
ul. Rybnicka 9, 43-190 Mikołów, Polska  
+48 32 226 06 06  
e-mail: caretero@caretero.pl, www.caretero.pl



[www.caretero.pl](http://www.caretero.pl)



# WARUNKI GWARANCJI

1. **IKS 2 Mucha Sp. J.** udziela gwarancji na zakupiony produkt w okresie 12 miesięcy od daty zakupu.
2. Gwarant zapewnia nabywcy prawidłowe działanie produktu przy użytkowaniu zgodnym z jego przeznaczeniem i instrukcją użytkowania.
3. Wady produktu wykryte w okresie gwarancji będą bezpłatnie usuwane w terminie 21 dni od daty dostarczenia go, za pośrednictwem Sprzedawcy, do Serwisu. Okres gwarancji zostanie przedłużony o czas naprawy.
4. W przypadku wykrycia wady lub wystąpienia problemów z użytkowaniem, należy zwrócić się do punktu sprzedaży detalicznej z reklamowanym produktem, wypełnioną kartą gwarancyjną oraz przypiętym paragonem lub innym dowodem zakupu.
5. Reklamowany produkt należy oddać do naprawy w stanie czystym.
6. Podstawowym sposobem załatwienia reklamacji jest naprawa produktu przywracająca jego wartość użytkową.
7. Fakt i datę wykonania naprawy gwarancyjnej Serwis poświadcza na uniwersalnej karcie gwarancyjnej.
8. Gwarancja obowiązuje na terenie Rzeczypospolitej Polskiej.
9. Gwarancja przysługuje jedynie pierwotnemu nabywcy i nie podlega przeniesieniu na inne osoby lub podmioty.
10. Gwarancja na sprzedany produkt nie wyłącza, nie ogranicza ani nie zawiesza uprawnień kupującego wynikających z niezgodności towaru z umową.
11. Wszelkie inne sprawy i spory będą rozstrzygane przez odpowiedni sąd.
12. Zalecamy przechowywanie oryginalnego opakowania w celu zabezpieczenia produktu przed uszkodzeniami mogącymi nastąpić podczas transportu do Serwisu.
13. Gwarancja nie obejmuje:
  - uszkodzeń powstałych w wyniku niewłaściwego przechowywania
  - uszkodzeń mechanicznych i termicznych powstałych w wyniku niewłaściwego użytkowania, bądź użytkowania niezgodnego z instrukcją użytkowania
  - zmiany koloru (odbarwienia) tkaniny przy silnym nasłonecznieniu lub stosowaniu niewłaściwych środków chemicznych
  - rozdarcia tkaniny wynikającego z winy nabywcy
  - naturalnego zużycia elementów będącego wynikiem eksploatacji
  - sytuacji, w której produkt nie został dostarczony do Serwisu w komplecie z oryginalnym dowodem zakupu
  - uszkodzeń powstałych w wyniku upadku
  - prób naprawy produktu lub jakichkolwiek zmian konstrukcyjnych wykonywanych przez osoby trzecie

data zgłoszenia	data naprawy	opis uszkodzenia	pieczętka serwisu

data sprzedaży

pieczętka i podpis sprzedawcy





Dowiedz się więcej o tym produkcie i marce Caretero.

**DYSTRYBUTOREM MARKI JEST:**

**IKS 2** - Centrum Dystrybucji Artykułów Dziecięcych  
ul. Rybnicka 9, 43-190 Mikołów, Polska  
+48 32 226 06 06  
e-mail: [caretero@caretero.pl](mailto:caretero@caretero.pl), [www.caretero.pl](http://www.caretero.pl)



Zeskanuj kod QR i dowiedz się więcej o tym produkcie.

Learn more about brand Caretero.  
Scan the code QR.

**DISTRIBUTOR:**

**IKS 2** - Children's Goods Distribution Centre  
9 Rybnicka Street, 43-190 Mikolow, Poland  
+48 32 226 06 06  
e-mail: [caretero@caretero.pl](mailto:caretero@caretero.pl), [www.caretero.pl](http://www.caretero.pl)

Erfahren Sie mehr über das Produkt und die Marke!  
Scannen Sie den QR -Code

**VERTREIBER:**

**IKS 2** - Children's Goods Distribution Centre  
9 Rybnicka Str., 43-190 Mikolow, Polen  
+48 32 226 06 06  
e-mail: [caretero@caretero.pl](mailto:caretero@caretero.pl), [www.caretero.pl](http://www.caretero.pl)

