

Produkt zgodny z normami: **EN71, EN62115**.
Product complies with: **EN71, EN62115**.
Produkt konform mit den Normen: **EN71, EN62115**.

TOYZ[®]
by CARETERO

INSTRUKCJA UŻYTKOWANIA/ USER MANUAL/ BEDIENUNGSANLEITUNG

POJAZD AKUMULATOROWY
BATTERY OPERATED RIDE-ON CAR
BATTERIEBETRIEBENES FAHRZEUG
TANK

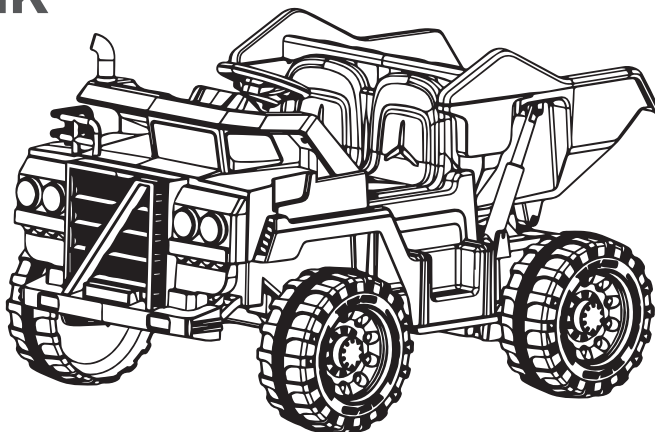

WAŻNE! Prosimy o uważne przeczytanie niniejszej instrukcji użytkowania przed pierwszym użyciem produktu. Instrukcję należy zachować na wypadek potrzeby ponownego z niej skorzystania.

IMPORTANT! Please read these instructions carefully before the first use of the product. This manual should be kept for future use.

WICHTIG! Wir bitten um genaues Durchlesen dieser Bedienungsanleitung vor der ersten Anwendung des Produkts. Die Bedienungsanleitung ist für den Fall der Notwendigkeit ihrer erneuten Nutzung aufzubewahren.

TANK

CE



TANK

Dziękujemy za zakup pojazdu akumulatorowego Toyz by Caretero Tank.
Kupili Państwo nowoczesny produkt wysokiej jakości.
Jesteśmy przekonani, że zapewni on Państwa maluchowi bezpieczeństwo i pomoże
w jego harmonijnym rozwoju.
Zachęcamy do zapoznania się z naszą kompletną ofertą na stronie www.toyz.pl.
Czekamy również na wszelkie uwagi dotyczące użytkowania naszych produktów.

Zespół marki Toyz by Caretero.

Thank you for choosing the Toyz by Caretero Tank battery operated ride-on car.
You bought a modern, high quality product.
We are sure it will help your child in safe, harmonious growth.
We encourage you to learn about our full offer on our website: www.toyz.pl
Should you have any remarks about this product, feel free to share them with us.

Toyz by Caretero TEAM.

Wir danken Ihnen für den Kauf des batteriebetriebenen Fahrzeugs Toyz by
Caretero Tank. Sie haben ein modernes Produkt von hoher Qualität erworben.
Wir sind überzeugt, dass es Ihrem Kind Sicherheit garantiert und es bei der
harmonischen Entwicklung unterstützt. Wir laden Sie herzlich dazu ein, sich mit
unserem vollständigen Angebot auf der Website www.toyz.pl bekannt zu machen.
Außerdem nehmen wir gern Anmerkungen und Hinweise zur Nutzung unserer
Produkte entgegen.

Toyz by Caretero MANNSCHAFT.

www.toyz.pl :)

LISTA CZĘŚCI W OPAKOWANIU/ PACKAGE PARTS LIST/ PAKETTEILLISTE

1. karoseria/body/Aufbau	1 pc	9. kierownica/steering wheel/Lentrad	1 pc
2. komin/chimney/Schornstein	1 pc	10. siedzisko/seat/Sitz	1 pc
3. skrzynia ładunkowa/cargo box/Ladebox	1 pc	11. ładowarka/charger/Ladegerät	1 pc
4. koło/wheel/Reifen	4 pc	12. pilot/remote/Fernbedienung	1 pc
5. kołpak/hubcap/Radkappe	4 pc	13. zestaw śrub/set of screws/Satz Schrauben	1 pc
6. zaślepka/plug/Stecker	4 pc	14. zatrzask/latch/verriegeln	1 pc
7. tuleja napędu/sleeve/Ärmel	4 pc	15. nakrętka/nut/Mutter	4 pc
8. silnik/motor/Motor	4 pc		

UWAGA: Przed montażem pojazdu, prosimy o sprawdzenie, czy wszystkie wymienione części znajdują się w zestawie.

WARNING: Before assembling the vehicle, please check that all the parts listed are present included in the set.

WARNUNG: Bitte überprüfen Sie vor dem Zusammenbau des Fahrzeugs, ob alle aufgeführten Teile vorhanden sind im Set enthalten.

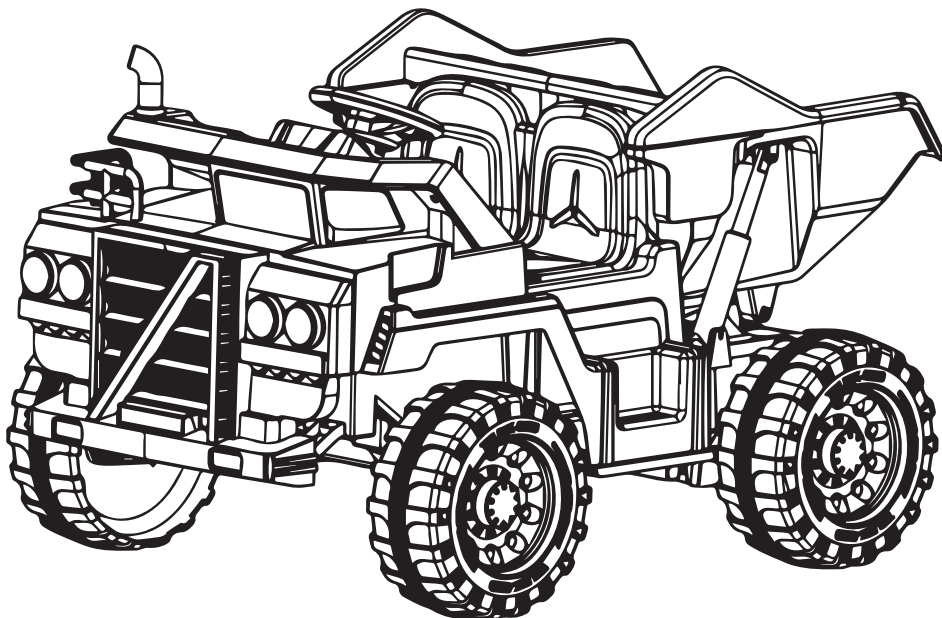

PL DANE TECHNICZNE

akumulator	12V 10Ah (1 sztuka)
silnik	12V 25W (4 sztuki)
ładowarka	wejście: AC220V, 50Hz, wyjście: DC12V 700A
maksymalne obciążenie	35 kg
czas użytkowania	do 2 godzin po ładowaniu
prędkość	3,5 km/h
wiek użytkownika	3-8 lat

PL INSTRUKCJA UŻYTKOWANIA

OSTRZEŻENIA: Produkt może być złożony wyłącznie przez osobę dorosłą. Produkt nie jest odpowiedni dla dzieci poniżej 3. roku życia. Przed pierwszym użyciem, koniecznie naładuj akumulatory do pełna (około 10-12 godzin), w przeciwnym razie może dojść do nieodwracalnego uszkodzenia akumulatorów. Pojazd powinien być zawsze używany pod nadzorem osoby dorosłej. Produkt zawiera małe elementy, przeznaczone do montażu wyłącznie przez osobę dorosłą. Produkt należy montować z dala od małych dzieci. Przed rozpoczęciem montażu zawsze należy zdjąć i usunąć materiał ochronny i torby foliowe. Przed przystąpieniem do montażu należy zidentyfikować wszystkie części, a materiały opakowaniowe zachować do czasu zakończenia montażu, aby zapobiec wyrzuceniu jakiegoś elementu. Nie używać pojazdu w pobliżu schodów/dróg publicznych/samochodów i innych niebezpiecznych miejsc. Pojazd może być użytkowany wyłącznie przez jedno dziecko jednocześnie. Maksymalna waga użytkownika wynosi 35 kg. Podczas użytkowania pojazdu, dziecko musi siedzieć na siedzisku. Nie pozwalaj dziecku wstawać podczas jazdy. Pojazdu nie wolno używać w ciemności. Napotkanie przez dziecko niespodziewanych przeszkód może być przyczyną wypadku. Pojazdu należy używać tylko w ciągu dnia lub na dobrze oświetlonym terenie. Nie zaleca się jazdy po mokrych powierzchniach lub zboczach o nachyleniu powyżej 15 stopni. Nie należy korzystać z pojazdu na zewnątrz w czasie opadów deszczu lub śniegu. Przed zmianą kierunku z jazdy w przód/tył należy całkowicie zatrzymać pojazd. Regularnie sprawdzaj wszystkie połączenia kabli, akumulatorów. Sprawdzaj wszystkie elementy pojazdu, czy nie uległy uszkodzeniu. Jeśli jakkolwiek element pojazdu uległ uszkodzeniu, zaprzestań użytkowania pojazdu i skontaktuj się ze sprzedawcą. Jeśli nie używasz pojazdu przez dłuższy czas, odłącz kable od akumulatorów. Bezpieczny okres użytkowania produktu wynosi 3 lata.

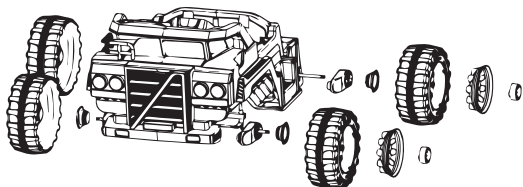

Put the following on the axle rod: engine, sleeve, wheel, cap, screw the nut and hide the tip by hooking the end cap. Repeat on each wheel.

Na pręt osi nałóż kolejno: silnik, tuleję, koło, kołpak, przykręć nakrętkę i schowaj końcówkę zaczepiając zaślepkę. Powtórz całość na każdym z kół.

Setzen Sie Folgendes auf die Achsstange: Motor, Hülse, Rad, Kappe, schrauben Sie die Mutter und verstecken Sie die Spitze, indem Sie die Endkappe einhaken. An jedem Rad wiederholen.

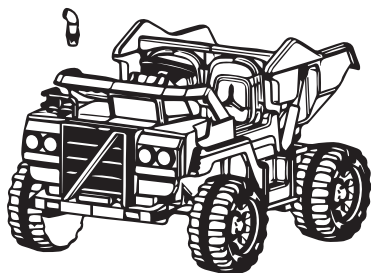

Place the chimney in the bodywork in the matching hole.

Umieść komin w karoserii w pasującym otworze.

Platzieren Sie den Schornstein in der Karosserie im passenden Loch.

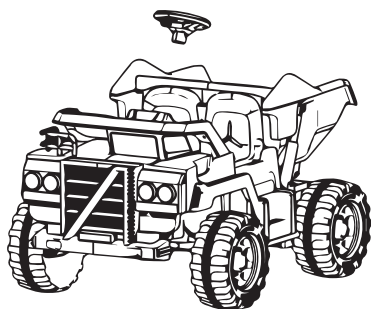

Connect the handlebar cables to the matching cables extending from the body. Place the steering wheel on the protruding steering column tucking excess cable into the steering column, the steering wheel should lock into place.

Połącz kable kierownicy z pasującymi kablami wystającymi z karoserii. Umieść kierownicę na wystającej kolumnie sterowania chowając nadmiar kabla w kolumnie, kierownica powinna się zablokować.

Verbinden Sie die Lenkerkabel mit den passenden Kabeln, die von der Karosserie ausgehen. Setzen Sie das Lenkrad auf die hervorstehende Lenksäule und stecken Sie überschüssiges Kabel in die Lenksäule, das Lenkrad sollte einrasten.

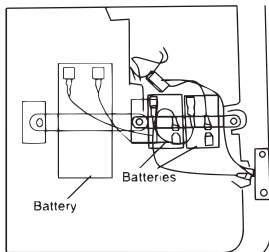

Open the battery box in the compartment under the seat. Remove the plastic battery cap and color match the cables.

Otwórz skrzynkę z akumulatorem w komorze pod siedziskiem. Usuń plastikową zaślepkę akumulatora i połącz kable pasującymi do siebie kolorami.

Öffnen Sie das Batteriefach im Fach unter dem Sitz. Entfernen Sie die Kunststoff-Batteriekappe und passen Sie die Kabel farblich an.

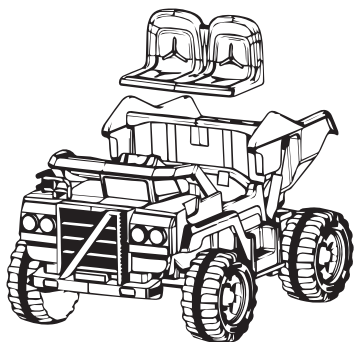

Install the seat first by aligning the protruding elements of the back of the seat with the corresponding recesses in the bodywork. Secure the seat with the two screws included in the kit.

Zamontuj siedzisko najpierw zrównując wystające elementy tyłu siedziska z odpowiadającymi im zagłębieniom w karoserii. Przykręć siedzisko dwiema śrubami dołączonymi do zestawu.

Installieren Sie zuerst den Sitz, indem Sie die vorstehenden Elemente der Rückenlehne des Sitzes mit den entsprechenden Aussparungen in der Karosserie ausrichten. Sichern Sie den Sitz mit den beiden im Kit enthaltenen Schrauben.



Screw the latch to the bottom of the tipper in a suitable place marked with a recess.

Przykręć śrubami zatrzask do spodu wywrotki w pasującym miejscu oznaczonym wgłębieniem.

Schrauben Sie den Riegel an einer geeigneten Stelle, die mit einer Aussparung gekennzeichnet ist, an der Unterseite des Kippers fest.

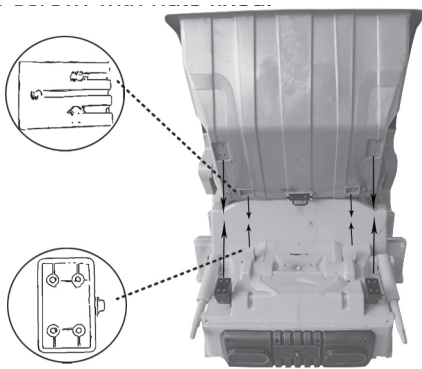

Place the tipper on the vehicle so that the latch fits into its recess and the recesses match the elements protruding from the body.

Umieść wywrotkę na pojeździe tak aby zatrzask trafił do swojego zagłębienia a wgłębienia pasowały do elementów wystających z karoserii.

Setzen Sie den Kipper so auf das Fahrzeug, dass der Riegel in seine Ausparung passt und die Ausparungen mit den aus der Karosserie herausragenden Elementen übereinstimmen.

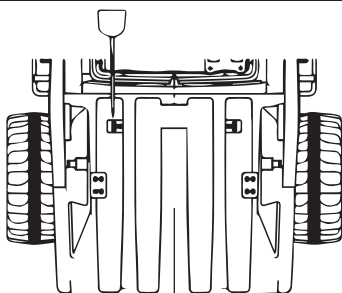

Screw the tipper to the body with screws in the indicated places.

Przykręć wywrotkę śrubami do karoserii we wskazanych miejscach.

Schrauben Sie den Kipper mit Schrauben an den gekennzeichneten Stellen an die Karosserie.

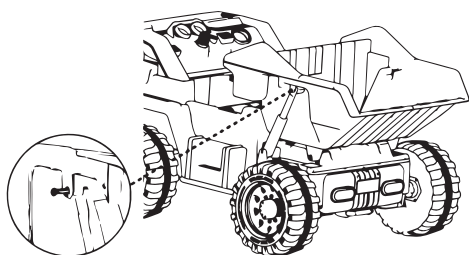

Place the hydraulic fittings in the matching tipper sockets. Secure them with screws.

Umieść końcówki układu hydraulicznego w pasujących gniazdach wywrotki. Przykręć je śrubami.

Stecken Sie die Hydraulikanschlüsse in die passenden Kipperbuchsen. Sichern Sie sie mit Schrauben.

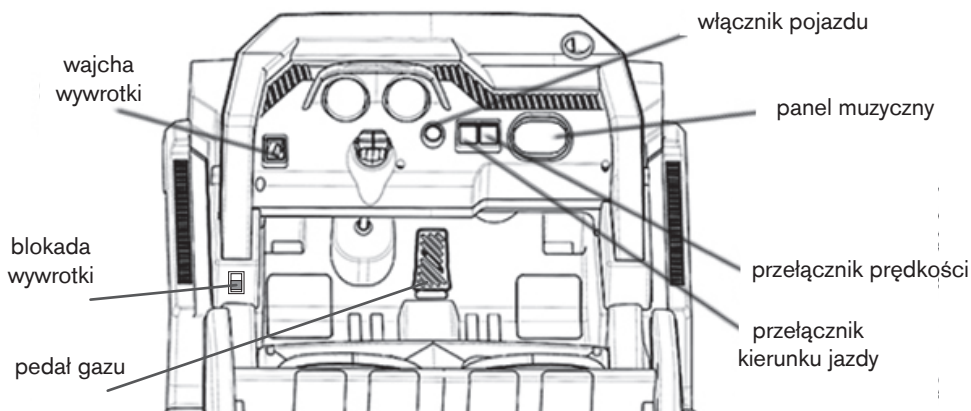

Aby uruchomić pojazd, należy przełączyć przycisk włączania pojazdu.

Pojazd wyda dźwięki odpalanego silnika.

Jazda do przodu odbywa się przez ustawienie przełącznika kierunku jazdy do przodu i wciśnięcie pedału gazu. Pojazd posiada tzw. wolny start – rozpędza się stopniowo zatem należy odczekać kilka sekund aż nabierze prędkości.

Aby jechać do tyłu, ustaw przełącznik kierunku jazdy w pozycji „backward”.

Samochód zatrzyma się automatycznie po puszczeniu pedału gazu.

Pojazd może być sterowany przez rodzica za pomocą pilota.

Aby opuścić wywrotkę należy odblokować blokadę po lewej stronie i pociągnąć wajchę wywrotki do siebie. Podnoszenie wywrotki działa podobnie, należy skierować wajchę wywrotki ku przodowi pojazdu i upewnić się że blokada jest zaczepiona po pełnym podmiesieniu.

PL FUNKCJE ODTWARZACZA

1. Port USB
2. Port słuchawek
3. Przycisk zmiany melodii (zestaw 1)
4. Przycisk zmiany bajek w języku angielskim
5. Przycisk zmiany melodii (zestaw 2)
6. Przycisk Bluetooth
7. Wskaźnik naładowania pojazdu

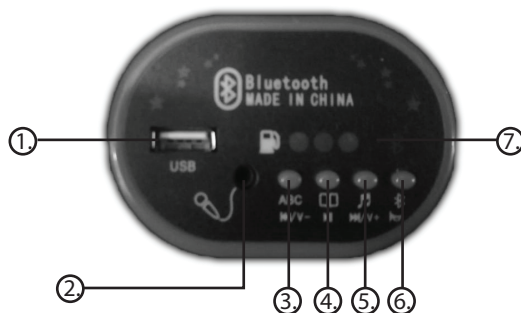

PL FUNKCJE PILOTA ZDALNEGO STEROWANIA



1. Przyciski po lewej stronie pilota służą do sterowania jazdą samochodu w przód/tył.
2. Przyciski po prawej stronie pilota do skręcania w lewo/prawo.

Pojazd zatrzyma się w momencie braku komunikacji z pilotem.

UWAGA: Zwykle baterie nie mogą być ładowane.

Wyczerpane baterie należy wyjąć z pilota.

Akumulatory (baterie przewidziane do ładowania) ładowane są tylko pod nadzorem dorosłych.

Akumulatory (baterie przewidziane do ładowania) przed ładowaniem należy wyjąć z pilota.

WYMIANA BATERII W PILOCIE

Odkręć śrubkę pokrywy komory z tyłu pilota. Włóż dwie baterie AAA zgodnie z oznaczeniem polaryzacji i załóż ponownie pokrywę komory baterii.

PL ŁADOWANIE AKUMULATORA



UWAGA!

W trakcie ładowania, wszystkie funkcje pojazdu muszą być wyłączone

PODŁĄCZANIE ŁADOWARKI

1. Znajdź gniazdo zasilania, które znajduje się po środku pod siedziskiem.
2. Podłącz ładowarkę do gniazda zasilania.
3. Podłącz wtyczkę ładowarki do gniazda ściennego. Akumulator zacznie się ładować.

UWAGI DO ŁADOWANIA AKUMULATORÓW

- Przed pierwszym użyciem pojazdu, koniecznie naładuj baterie do pełna. Zawsze podłączaj najpierw końcówkę ładowarki do gniazda ładowania, a następnie włóż wtyczkę ładowarki do gniazda (ładowarkę może obsługiwać wyłącznie osoba dorosła, nigdy nie pozwalaj swojemu dziecku na używanie ładowarki).
 - Kiedy pojazd zaczyna tracić moc (jeździ z dużo mniejszą prędkością, niż normalnie), koniecznie rozpocznij ładowanie akumulatorów przed całkowitym ich rozładowaniem. Ładowanie powinno odbywać się w sposób ciągły przez 10-12 godzin. Nie należy ładować akumulatorów dłużej niż 20 godzin.
 - Normalnym zjawiskiem jest nagrzewanie się akumulatorów i ładowarki podczas ładowania (max. 60°C).
 - Nigdy nie załączaj pojazdu podczas ładowania akumulatorów.
 - Do ładowania używaj wyłącznie ładowarki dostarczonej z pojazdem. Nie używaj innych akumulatorów niż te dostarczone z pojazdem.
 - Nigdy nie używaj nowych i starych baterii oraz baterii różnego typu jednocześnie (zasilanie pilota).
 - Akumulatory powinny być ładowane przynajmniej raz w miesiącu, także wtedy, gdy pojazd nie jest używany. Ma to zabobiec całkowitemu rozładowaniu akumulatorów i jego potencjalnemu uszkodzeniu.
 - Nigdy nie doprowadzaj do zwarcia układu elektrycznego.
 - Gniazdo zasilania znajduje się **POD SIEDZISKIEM**.
 - Podczas ładowania **PRZEŁĄCZNIK ZASILANIA** powinien znajdować się w pozycji OFF.
- ZAPOBIEGANIE POŻAROWI I PORAŻENIU PRĄDEM:**
- **NIGDY** nie dokonuj zmian w instalacji elektrycznej. Manipulowanie przy instalacji elektrycznej może spowodować porażenie prądem, pożar lub wybuch, a także trwale uszkodzić instalację.
 - Nie dopuszczaj do bezpośredniego kontaktu pomiędzy zaciskami. Może to wywołać pożar lub wybuch.
 - Nie dopuszczaj do kontaktu baterii lub ich części z jakimikolwiek płynami.
 - Ładowarki nie należy otwierać. Nieosłonięte przewody i obwody elektryczne wewnątrz obudowy mogą spowodować porażenie prądem.

PL UTYLIZACJA AKUMULATORA

- Hermetyczny akumulator kwasowo-ołowiowy należy poddać recyklingowi lub składować w sposób przyjazny dla środowiska.
- Nie należy wrzucać akumulatora kwasowo-ołowiowego do ognia. Może dojść do wybuchu lub wycieku.
- Nie należy wyrzucać akumulatora kwasowo-ołowiowego do zwykłego śmietnika. Spalanie, składowanie lub mieszanie hermetycznych akumulatorów kwasowo-ołowiowych z odpadami komunalnymi jest niezgodne z prawem.
- Oddaj zużyty akumulator do lokalnego autoryzowanego punktu recyklingu akumulatorów kwasowo-ołowiowych, na przykład do sprzedawcy akumulatorów samochodowych.
- Aby uzyskać więcej informacji na temat przyjaznego środowiska recyklingu i utylizacji akumulatorów kwasowo-ołowiowych, skontaktuj się z lokalnymi organami odpowiedzialnymi za gospodarowanie odpadami.
- Akumulator może ładować wyłącznie osoba dorosła. Przed użyciem należy naładować baterię!

PL ROZWIĄZYWANIE PROBLEMÓW

opis problemu	prawdopodobna przyczyna	rozwiązywanie problemu
pojazd nie jedzie	zbyt niskie napięcie akumulatorów	naładuj akumulatory do pełna
	uszkodzony akumulator	wymień akumulator na nowy
	odłączenie kabli	podłącz ponownie złącza kabli
	uszkodzony silnik	napraw lub wymień silnik
	poluzowanie tylnego koła	popraw montaż koła
	przepalony bezpiecznik	wymień bezpiecznik na nowy
	wyłączone zasilanie	użyj włącznika zasilania
pojazd jedzie powoli	niski stan akumulatorów	naładuj akumulatory do pełna
	uszkodzenie silnika	wymień silnik na nowy
	nierówna nawierzchnia	używaj pojazdu na równej drodze
	przeciążenie	maksymalna ładowność to 25 kg
	zużycie akumulatorów	wymień akumulatory na nowe
akumulatory nie ładują się	uszkodzona ładowarka lub akumulator	wymień element na nowy
	uszkodzenie gniazda ładowania	wymień gniazdo na nowe
	ładowarka nie podłączona	podłącz ładowarkę do gniazdka
krótki zasięg	akumulatory nie naładowane do pełna	naładuj akumulatory do pełna
	zużycie akumulatorów	wymień akumulatory na nowe
zacinanie się podczas jazdy	poluzowane okablowanie	podłącz ponownie okablowanie
	zużycie silnika	wymień silnik na nowy
głośna praca pojazdu	uszkodzenie silnika	napraw lub wymień silnik
pilot nie działa	wyładowanie baterii pilota	wymień baterie na nowe
	pojazd poza zasięgiem	podejdź bliżej do pojazdu
	zakłócenia elektromagnetyczne	oddal się od pola magnetycznego
	uszkodzenie nadajnika	wymień na nowy
	uszkodzenie odbiornika	wymień na nowy

EN TECHNICAL DATA

battery	12V 10Ah (1 pcs)
motor	12V 25W (4 pcs)
AC charger input	input: AC220V, 50Hz, output: DC12V 1A
load limit	35 kgs
usage time	up to 2 hours after full charging
max speed	3,5 km/h
user age	3-8 years

EN USING INSTRUCTIONS

WARNINGS: This product must be assembled by an adult. This product is not suitable for children under 3 years of age. Before the first use, make sure to charge the batteries fully (about 10-12 hours of charging), otherwise the batteries may become damaged beyond repair.

The product contains small parts, which are for adult assembly only. Keep small children away when assembling.

This car must be used under adult supervision at all times. Do not use the car in the vicinity of stairs/public roads/cars and other dangerous areas.

Never use in the dark. A child could encounter unexpected obstacles and have an accident. Operate the vehicle only in the daytime or a well-lit area.

This car may only be used by one child at a time. The maximum weight of the user is 35 kg. During the usage of the car, the child must sit on the seat at all times.

Never allow the child to stand up while the car is moving.

While riding the car, never use the front/rear direction movement lever suddenly. Use it only, when the car is halted. Regularly check all the cable connections. Check whether any parts of the care became damaged. If any part of the car becomes damaged, stop using the car immediately and contact the distributor. If the car is not being used over a longer period of time, please disconnect all the cables from the batteries. The safe product usage period is 3 years.

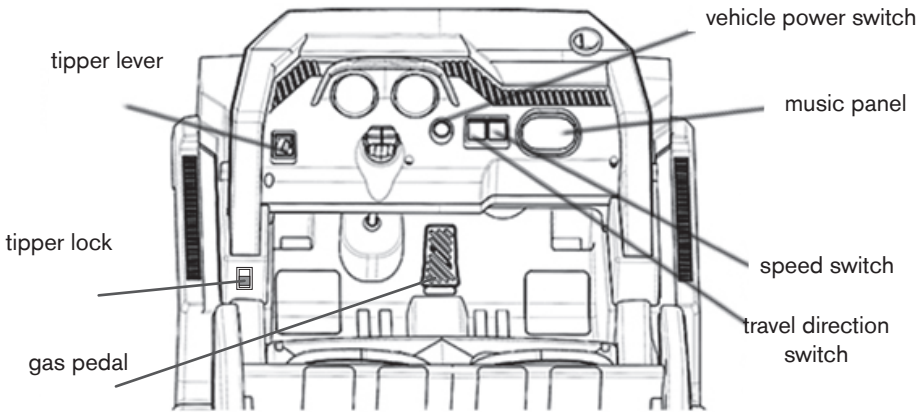

To start the vehicle, the vehicle start button must be toggled.

The vehicle will make sounds of the engine starting.

Driving forward is done by setting the forward direction switch and pressing it accelerator pedal. The vehicle has the so-called slow start - it accelerates gradually, so you should wait a few seconds until it gains speed.

To drive backward, set the travel direction switch to the "backward" position.

The car will stop automatically when you release the accelerator pedal.

The vehicle can be controlled by the parent using the remote control.

To lower the tipper, unlock the lock on the left side and pull the tipper lever towards yourself. Lifting the tipper works similarly, point the tipper lever towards the front of the vehicle and make sure that the lock is engaged after full substitution.

EN PLAYER FUNCTIONS

1. USB port
2. Headphone port
3. Melody button (set 1)
4. Button to change fairy tales in English
5. Melody change button (set 2)
6. Bluetooth button
7. Vehicle charge indicator

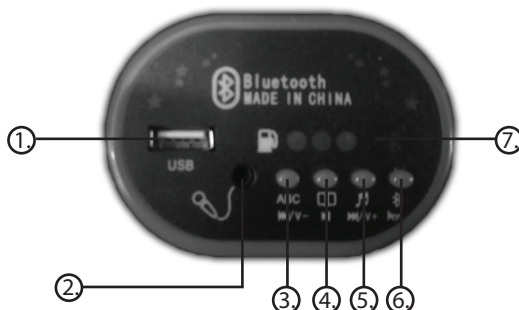

EN REMOTE CONTROLLER FUNCTIONS



1. The buttons on the left side of the remote control are used to control the forward/backward movement of the car.
2. Buttons on the right side of the remote control for turning left/right.

The vehicle will stop when there is no communication with the pilot.

NOTE: Regular batteries cannot be recharged.

Remove exhausted batteries from the remote control.

Rechargeable batteries (rechargeable batteries) are only charged under adult supervision.

Rechargeable batteries (rechargeable batteries) must be removed from the remote control before charging.

WYMIANA BATERII W PILOCIE

Odkręć śrubkę pokrywy komory z tyłu pilota. Włóż dwie baterie AAA zgodnie z oznaczeniem polaryzacji i załóż ponownie pokrywę komory baterii.



WARNING!

While charging, all vehicle functions must be turned off

CONNECTING THE CHARGER

1. Locate the power socket located in the center under the seat.
2. Plug the charger into a power outlet.
3. Plug the charger plug into a wall socket. The battery will start charging.

BATTERY CHARGING NOTES

- Before first use of the car, charge the batteries up fully. Always insert the adapter's tip into the socket in the car first and then put the plug into the socket (the charging process should be always carried out by an adult, never allow your child to use the AC adapter).
- When the car begins to lose power (moves much slower than usual), charge the batteries before they become completely depleted. Battery charging should last about 10-12 hours. Do not charge the batteries for a period longer than 20 hour.
- It is typical, that the adapter and the batteries become hot during the charging process (max 60°C).
- Never turn the car ON while charging the batteries. The POWER SWITCH must be turned in OFF position when charging.
- Always use the AC adapter included with the car. Never use other batteries than those supplied with the car.
- The batteries need to be charged at least once a month, even when the car is not being used. This is to prevent from fully discharging and potential damaging the batteries.
- Never short-circuit the power layout.
- **PREVENT FIRE AND ELECTRIC SHOCK:**
- Use the only rechargeable battery and charger supplied with your vehicle. NEVER substitute the battery or the charger with another brand. Using another battery or charger may cause a fire or explosion.
- Do not use the battery or charger for any other product. Overheating, fire or explosion could occur.
- NEVER modify the electric circuit system. Tampering with the electric system may cause a shock, fire or explosion or may permanently damage the system.
- Do not allow direct contact between battery terminals. Fire or explosion can occur.
- Do not allow any type of liquid on the battery or its components.
- Do not open the battery. Battery contains lead acid and other materials that are toxic and corrosive.

EN DISPOSAL OF BATTERY

- Your sealed lead-acid battery must be recycled or disposed of in an environmentally sound manner.
- Do not dispose of your lead-acid battery in a fire. The battery may explode or leak.
- Do not dispose of a lead-acid battery in your regular, household trash. The incineration, land filling or mixing of sealed lead-acid batteries with household trash is prohibited by law.
- Return an exhausted battery to your local approved lead-acid battery recycle, such as a local seller of automotive batteries.
- Contact your local waste management officials for other information regarding the environmentally sound recycling and disposal of lead-acid batteries.
- The battery must be charged only by adult. Please charge the product before using!

EN TROUBLESHOOTING

problem description	probable cause	solution
the car is not moving	low battery voltage	charge the batteries fully up
	damaged battery	replace the battery with a new one
	cables disconnected	connect the cables back up
	damaged motor	repair or replace the motor
	rear wheel loose	adjust the rear wheel
	blown fuse	replace the fuse with a new one
	power is off	turn the car on with the power switch
the car is moving slowly	low battery voltage	charge the batteries fully up
	damaged motor	repair or replace the motor
	uneven terrain	use the car on flat surfaces
	overloading	max. user weight is 25 kg
	batteries worn out	replace the battery with a new one
batteries do not charge up	AC adapter or battery damaged	replace with new one
	charging socket damaged	replace the socket with new one
	AC adapter not connected	connect the plug into a socket
short range	batteries not fully charged	charge the batteries fully up
	worn out	replace the battery with a new one
jamming during driving	loose cables	connect the cables back together
	damaged motor	repair or replace the motor
loud noises	damaged motor	repair or replace the motor
RC not working	RC batteries depleted	replace batteries with new
	car out of range	stand closer to the car
	electromagnetic interference	move away from the EMI source
	transmitter damaged	replace the RC
	receiver damaged	replace the receiver unit

DE TECHNISCHE DATEN

batterie	12V 10Ah (1 Stück)
motor	12V 25W (2 Stücke)
AC-Ladegerät Eingang	Eingang: AC220V, 50Hz, Ausgabe: DC12V 1A
maximale Belastung	35 kgs
Betriebszeit nach dem Laden der Batterie	bis zu 2 Stunden nach voll aufladen
Geschwindigkeit	3,5 km/h
Alter des Nutzers	3-8 Jahre

DE WARNUNGEN

WARNUNGEN: Das Produkt darf ausschließlich von erwachsenen Personen zusammengesetzt werden. Das Produkt ist für Kinder unter dem 3. Lebensjahr nicht geeignet. Vor der ersten Nutzung sind die Batterien unbedingt vollständig zu laden (etwa 10–12 Stunden), andernfalls kann es zu einer unumkehrbaren Beschädigung der Batterien kommen. Das Fahrzeug darf nur unter Aufsicht eines Erwachsenen genutzt werden. Das Fahrzeug darf nicht in der Nähe von Treppen / öffentlichen Straßen / Fahrzeugen oder an anderen Gefahrenstellen genutzt werden. Das Fahrzeug darf nur von einem Kind gleichzeitig genutzt werden. Das Maximalgewicht des Nutzers beträgt 35 kg.

Während der Nutzung des Fahrzeugs muss das Kind auf dem Sitz sitzen. Ein Aufstehen während der Fahrt muss verhindert werden. Während der Fahrt darf der Hebel zur Richtungsänderung nach vorn /nach hinten nicht plötzlich betätigt werden. Es sind regelmäßig alle Kabelverbindungen und Batterien zu überprüfen. Prüfen Sie alle Fahrzeugelemente auf Beschädigungen. Sollte irgendein Element des Fahrzeugs beschädigt sein, dann ist die Nutzung sofort einzustellen und der Verkäufer zu kontaktieren. Wird das Auto über längere Zeit nicht genutzt, sollten die Kabel von den Batterien abgeklemmt werden. Der sichere Nutzungszeitraum des Produkts beträgt 3 Jahre.

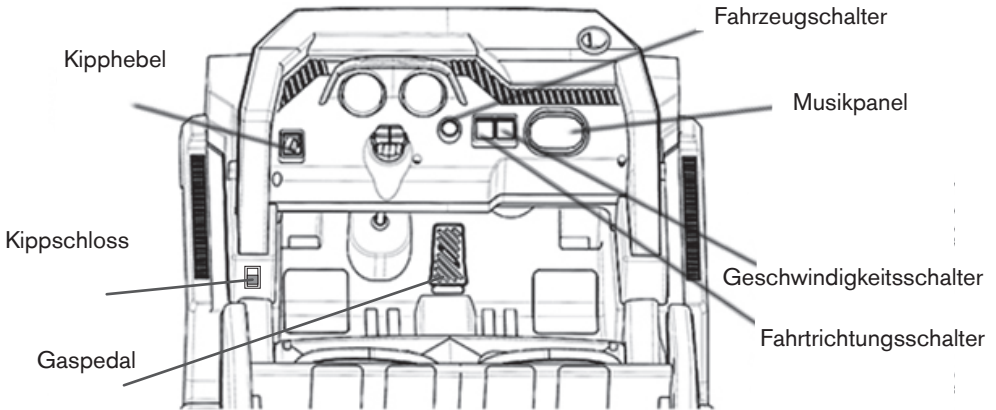

Um das Fahrzeug zu starten, muss der Fahrzeugstartknopf umgeschaltet werden.

Das Fahrzeug gibt beim Starten des Motors Geräusche von sich.

Das Vorwärtsfahren erfolgt durch Einstellen und Drücken des Vorwärtsrichtungsschalters Gaspedal. Das Fahrzeug hat die sog langsamere Start - es beschleunigt allmählich, also sollten Sie einige Sekunden warten, bis es an Geschwindigkeit gewinnt.

Um rückwärts zu fahren, stellen Sie den Fahrtrichtungsschalter auf die Position „rückwärts“.

Das Auto stoppt automatisch, wenn Sie das Gaspedal loslassen.

Mit der Fernbedienung kann das Fahrzeug von den Eltern gesteuert werden.

Um den Kipper abzusenken, entriegeln Sie die Verriegelung auf der linken Seite und ziehen Sie den Kipphebel zu sich heran. Das Anheben des Kippers funktioniert ähnlich, richten Sie den Kipphebel zur Vorderseite des Fahrzeugs und vergewissern Sie sich, dass die Verriegelung nach dem vollständigen Austausch eingerastet ist.

DE SPIELERFUNKTIONEN

1. USB-Anschluss
2. Kopfhöreranschluss
3. Melodietaste (Set 1)
4. Schaltfläche zum Ändern der Märchen auf Englisch
5. Melodiewechseltaste (Set 2)
6. Bluetooth-Taste
7. Fahrzeugladeanzeige

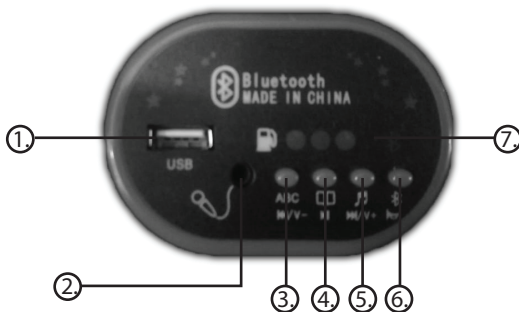

DE FERNBEDIENUNGSFUNKTIONEN



1. Die Tasten auf der linken Seite der Fernbedienung dienen zur Steuerung der Vorwärts-/Rückwärtsbewegung des Fahrzeugs.
2. Tasten auf der rechten Seite der Fernbedienung zum Drehen nach links/rechts.

Das Fahrzeug stoppt, wenn keine Kommunikation mit dem Piloten besteht.

HINWEIS: Normale Batterien können nicht aufgeladen werden.

Entfernen Sie verbrauchte Batterien aus der Fernbedienung.

Akkus (Akkus) werden nur unter Aufsicht von Erwachsenen geladen.

Akkus (Akkus) müssen vor dem Laden aus der Fernbedienung entfernt werden.

WYMIANA BATERII W PILOCIE

Odkręć śrubkę pokrywy komory z tyłu pilota. Włóż dwie baterie AAA zgodnie z oznaczeniem polaryzacji i załóż ponownie pokrywę komory baterii.

DE BATTERIELADUNG



HINWEIS!

Während des Ladevorgangs
müssen alle
Fahrzeugfunktionen
ausgeschaltet sein

LADEGERÄT ANSCHLIEßEN

1. Suchen Sie die Steckdose in der Mitte unter dem Sitz.
2. Schließen Sie das Ladegerät an eine Steckdose an.
3. Stecken Sie den Stecker des Ladegeräts in eine Steckdose. Der Akku wird geladen.

ANMERKUNGEN ZUR LADUNG DER BATTERIEN

- Vor der ersten Nutzung des Fahrzeugs sind die Batterien unbedingt vollständig zu laden.
- Beim Laden ist immer zuerst der Stecker an die Ladebuchse am Fahrzeug anzuschließen und erst dann das Ladegerät mit der Steckdose zu verbinden.
- Das Ladegerät darf ausschließlich von Erwachsenen bedient werden – erlauben Sie Ihrem Kind nie die Verwendung des Ladegeräts.
- Verliert das Auto an Leistung (geringere Geschwindigkeit als normal), muss unbedingt vor der vollständigen Entladung der Batterien mit der Ladung begonnen werden. Die Ladung muss stetig über einen Zeitraum von 10 – 12 Stunden erfolgen. Die Batterien sollten nicht länger als 12 Stunden geladen werden.
- Ein Erhitzen der Batterien und des Ladegeräts (bis zu 60°C) während des Ladevorgangs ist normal.
- Während der Ladung muss die Ladekontrollleuchte brennen. Das Fahrzeug darf während des Ladevorgangs auf keinem Fall eingeschaltet werden.
- Zur Ladung darf ausschließlich das mit dem Fahrzeug gelieferte Ladegerät genutzt werden.
- Es sind keine anderen außer den mit dem Fahrzeug gelieferten Batterien einzusetzen.
- Es dürfen keine neuen und alten Batterien oder Batterien unterschiedlicher Typen gleichzeitig verwendet werden (Stromversorgung der Fernbedienung).
- Die Batterien müssen mindestens einmal monatlich geladen werden – selbst dann, wenn das Fahrzeug nicht genutzt wurde. Dies verhindert eine vollständige Entladung der Batterien und ihre potentielle Beschädigung.
- Es darf kein Kurzschluss hervorgerufen werden.

DE BATTERIEENTSORGUNG

- Der hermetische Blei-Säure-Akkus muss recycelt oder umweltgerecht entsorgt werden.
- Den Blei-Säure-Akku nicht im Feuer entsorgen. Es kann zu Explosionen oder Undichtigkeiten kommen.
- Den Blei-Säure-Akku nicht in einem normalen Papierkorb entsorgen. Es ist verboten, hermetische Bleibatterien mit Hausmüll zu verbrennen, zu lagern oder zu mischen.
- Weitere Informationen zum umweltfreundlichen Recycling und zur Entsorgung von Bleiakkus kann man bei der örtlichen Abfallbehörde erhalten.
- Nur Erwachsene dürfen den Akku aufladen. Den Akku vor Gebrauch aufladen!

DE PROBLEMLÖSUNG

Beschreibung des Problems	Wahrscheinliche Ursache	Lösung des Problems
Fahrzeug fährt nicht	zu geringe Batteriespannung	Batterien vollständig laden
	beschädigte Batterie	Batterie austauschen
	Kabel trennen	Kabel erneut anschließen
	beschädigter Motor	Motor reparieren oder austauschen
	gelöstes Hinterrad	Montage des Rades korrigieren
	durchgebrannte Sicherung	Sicherung austauschen
	Stromversorgung ausgeschaltet	Stromversorgung mit dem Schalter einschalten
Fahrzeug fährt nur langsam	zu geringe Batteriespannung	Batterien vollständig laden
	beschädigter Motor	Motor reparieren oder austauschen
	unebene Fläche	Fahrzeug auf ebener Straße verwenden
	Überlastung	maximale Ladefähigkeit 25 kg
	beschädigte Batterie	Batterie austauschen
Batterien laden nicht	Ladegerät oder Batterie beschädigt	beschädigtes Element austauschen
	Ladebuchse beschädigt	Buchse austauschen
	Ladegerät nicht angeschlossen	Ladegerät an der Steckdose anschließen
kurze Reichweite	zu geringe Batteriespannung	Batterien vollständig laden
	abgenutzt	Batterie austauschen
Motorstottern während der Fahrt	Verkabelung gelöst	Kabel korrekt anschließen
	beschädigter Motor	Motor reparieren oder austauschen
lauter Betrieb des Fahrzeugs	beschädigter Motor	Motor reparieren oder austauschen
Fernbedienung funktioniert nicht	Batterie der Fernbedienung entladen	Batterie austauschen
	Fahrzeug außerhalb der Reichweite	näher an das Fahrzeughergehen
	elektromagnetische Störungen	magnetisches Feld vermeiden
	Beschädigung des Senders	Sender austauschen
	Beschädigung des Empfängers	Empfänger austauschen

Imię: _____

Nazwisko: _____

Kod pocztowy: _____

Miejscowość: _____

Telefon (wraz z kierunkowym): _____

Adres e-mail: _____

Produkt: _____

Model: _____

Kolor/wzór: _____

Aksesoria: _____

Data zakupu: _____

Kupujący (podpis): _____

Sprzedawca: _____

Dowiedz się więcej o tym produkcie i marce Toyz by Caretero.

DYSTRYBUTOR:
IKS 2 Mucha Sp. J.
ul. Rybnicka 9, 43-190 Mikołów, Polska
+48 32 226 06 06
e-mail: toyz@toyz.pl, www.toyz.pl



PL WARUNKI GWARANCJI

1. IKS 2 Mucha Sp. J. udziela gwarancji na zakupiony produkt w okresie 24 miesięcy od daty zakupu.
2. Gwarant zapewnia nabywcy prawidłowe działanie produktu przy użytkowaniu zgodnym z jego przeznaczeniem i instrukcją użytkowania.
3. Wady produktu wykryte w okresie gwarancji będą bezpłatnie usuwane w terminie 21 dni od daty dostarczenia go, za pośrednictwem Sprzedawcy, do Serwisu. Okres gwarancji zostanie przedłużony o czas naprawy.
4. W przypadku wykrycia wady lub wystąpienia problemów z użytkowaniem, należy zwrócić się do punktu sprzedaży detalicznej z reklamowanym produktem, wypełnioną kartą gwarancyjną oraz przypiętym paragonem lub innym dowodem zakupu.
5. Reklamowany produkt należy oddać do naprawy w stanie czystym.
6. Podstawowym sposobem załatwienia reklamacji jest naprawa produktu przywracająca jego wartość użytkową.
7. Fakt i datę wykonania naprawy gwarancyjnej Serwis poświadcza na uniwersalnej karcie gwarancyjnej.
8. Gwarancja obowiązuje na terenie Rzeczypospolitej Polskiej.
9. Gwarancja przysługuje jedynie pierwotnemu nabywcy i nie podlega przeniesieniu na inne osoby lub podmioty.
10. Gwarancja na sprzedany produkt nie wyłącza, nie ogranicza ani nie zawiesza uprawnień kupującego wynikających z niezgodności towaru z umową.
11. Wszelkie inne sprawy i spory będą rozstrzygane przez odpowiedni sąd.
12. Zalecamy przechowywanie oryginalnego opakowania w celu zabezpieczenia produktu przed uszkodzeniami mogącymi nastąpić podczas transportu do Serwisu.
13. Gwarancja nie obejmuje:
 - uszkodzeń powstałych w wyniku niewłaściwego przechowywania
 - uszkodzeń mechanicznych i termicznych powstałych w wyniku niewłaściwego użytkowania, bądź użytkowania niezgodnego z instrukcją użytkowania
 - zmiany koloru (odbarwienia) tkaniny przy silnym nasłonecznieniu lub stosowaniu niewłaściwych środków chemicznych
 - rozdarcia tkaniny wynikającego z winy nabywcy
 - naturalnego zużycia elementów będącego wynikiem eksploatacji
 - sytuacji, w której produkt nie został dostarczony do Serwisu w komplecie z oryginalnym dowodem zakupu
 - uszkodzeń powstałych w wyniku upadku
 - prób naprawy produktu lub jakichkolwiek zmian konstrukcyjnych wykonywanych przez osoby trzecie

data zgłoszenia	data naprawy	opis uszkodzenia	pieczętka serwisu



Dowiedz się więcej o tym produkcie i marce Toyz by Caretero

DYSTRYBUTOR:

IKS 2 - Centrum Dystrybucji Artykułów Dziecięcych
ul. Rybnicka 9, 43-190 Mikołów, Polska
+48 32 226 06 06
e-mail: toyz@toyz.pl, www.toyz.pl

Learn more about brand Toyz by Caretero.

DISTRIBUTOR:

IKS 2 - Children's Goods Distribution Centre
9 Rybnicka Street, 43-190 Mikołow, Poland
+48 32 226 06 06
e-mail: toyz@toyz.pl, www.toyz.pl

Erfahren Sie mehr über das Produkt und die Marke!

VERTREIBER:

IKS 2 - Children's Goods Distribution Centre
9 Rybnicka Str., 43-190 Mikołow, Polen
+48 32 226 06 06
e-mail: toyz@toyz.pl, www.toyz.pl